Manuale d'uso e manutenzione
Use and maintenance manual

EVERLASTING

ARMADIO REFRIGERATO
REFRIGERATED CABINET

LO STAGIONATORE
MEAT
PANORAMA

Grazie per aver scelto questo prodotto.

Leggere attentamente le avvertenze contenute nel presente manuale in quanto forniscono importanti indicazioni riguardanti la sicurezza, d'uso e di manutenzione.

Conservare con cura questo manuale per ogni ulteriore consultazione dei vari operatori.



In alcune parti del manuale è presente il simbolo indicante una avvertenza importante da rispettare ai fini della sicurezza.

CAPITOLO 1 CARATTERISTICHE LIMITE DI FUNZIONAMENTO

L'armadio frigorifero è stato progettato e realizzato per poter funzionare in condizioni ottimali in ambienti con temperature fino a +10°C e i +43°C (+32°C per modelli con porta vetrata), con adeguato ricircolo d'aria. In luoghi con caratteristiche diverse da quelle previste non sarà possibile garantire le prestazioni dichiarate.

La tensione di alimentazione deve essere 230V +/- 10% 50Hz di serie, oppure quella indicata sull'etichetta CE

L'armadio frigorifero è utilizzabile esclusivamente entro i limiti di temperatura previsti dal costruttore, per identificare il corretto range di funzionamento leggere le lettere successive all'ultima cifra del modello riportato sulla targhetta CE e confrontarla con la tabella di seguito riportata:

Serie	Temperatura
MEAT	0° +30°C / H.R. 40% - 90%

L'armadio frigorifero è conforme alle direttive Europee come riportato in dettaglio nell'allegato **"Dichiarazione CE di conformità"**

I dati sono riportati sull'etichetta CE posta nell'armadio frigorifero, all'interno del vano motore.

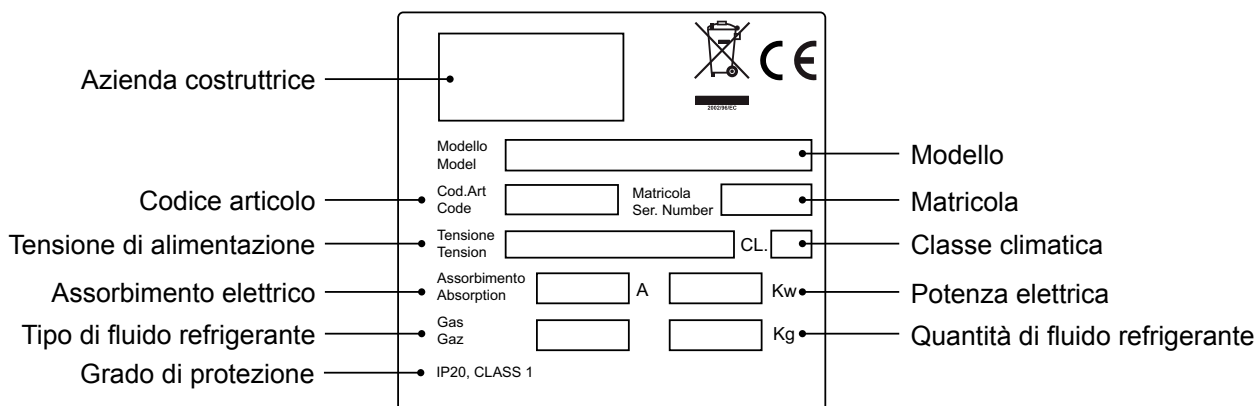

Il fabbricante declina qualsiasi responsabilità per gli usi impropri e non ragionevolmente previsti dell'armadio frigorifero e per tutte quelle operazioni effettuate sullo stesso trascurando le indicazioni riportate sul manuale.

Di seguito sono elencate le principali norme di sicurezza generali:

- Non utilizzare o inserire apparecchi elettrici all'interno dei compartimenti refrigerati se non del tipo consigliato dal produttore
- Non toccare l'armadio frigorifero avendo mani o piedi umidi o bagnati
- Non usare l'armadio frigorifero a piedi nudi
- Non inserire cacciaviti od altro tra le protezioni o le parti in movimento
- Non tirare il cavo di alimentazione per scollegare l'armadio frigorifero dalla rete di alimentazione elettrica
- L'armadio frigorifero non è adatto all'uso da parte di persone (compresi i bambini) con problemi fisici, mentali o con mancanza di esperienza e conoscenza a meno che esse non siano controllate o istruite all'uso dell'apparecchio da una persona responsabile per la loro sicurezza. I bambini devono essere sorvegliati per assicurarsi che non giochino con l'apparecchio.
- Prima di effettuare qualsiasi operazione di pulizia o manutenzione disinserire l'armadio frigorifero dalla rete di alimentazione elettrica spegnendo l'interruttore generale e staccando la spina
- In caso di guasto e/o di cattivo funzionamento dell'armadio frigorifero, spegnerlo ed astenersi da qualsiasi tentativo di riparazione o di intervento diretto. E' necessario rivolgersi esclusivamente a personale qualificato.

L'armadio frigorifero è costituito da una monoscocca modulare rivestita con materiali diversi e isolata con poliuretano espanso a densità 42 kg/m³.

In fase di progettazione e realizzazione sono stati adottati tutti gli accorgimenti per ottenere un armadio frigorifero conforme ai requisiti di sicurezza e igiene quali: gli angoli arrotondati interni, imbutiture con scarico all'esterno dei liquidi di condensa, assenza di superfici rugose, protezioni fisse su componenti mobili o pericolosi.

I prodotti devono essere stivati rispettando i limiti di carico riportati in tabella allo scopo di assicurare una circolazione efficace dell'aria all'interno dell'armadio frigorifero.

Limiti di carico in Kg.	
Griglia 650x530	20
Gancera per carne (Mod. 700-1500)	80



L'installazione deve essere effettuata esclusivamente da un tecnico specializzato

1.1 Proibizione della rimozione dei ripari e dei dispositivi di sicurezza

E' assolutamente vietata la rimozione delle protezioni di sicurezza.

Il fabbricante si esime da qualsiasi responsabilità per incidenti dovuti all'inadempienza del suddetto obbligo.

1.2 Indicazioni sulle operazioni di emergenza in caso di incendio

- staccare l'armadio frigorifero dalla presa elettrica oppure interrompere l'alimentazione generale
- non utilizzare getti d'acqua
- usare estintori a polvere o CO₂

CAPITOLO 2 PULIZIA DEL FRIGORIFERO

Poiché nell'armadio frigorifero vanno conservati dei prodotti alimentari è necessaria l'operazione di pulizia ai fini dell'igiene e della tutela della salute. La pulizia dell'armadio frigorifero è già stata effettuata in fabbrica. Si suggerisce tuttavia di effettuare un ulteriore lavaggio delle parti interne prima dell'uso, assicurandosi che il cavo di alimentazione sia scollegato.

2.1 Pulizia del mobile interno ed esterno

Allo scopo vengono indicati

- i prodotti di pulizia: acqua e detersivi neutri non abrasivi. **NON USARE SOLVENTI E DILUENTI**
- i metodi di pulizia: lavare le parti interne ed esterne con acqua tiepida e sapone neutro o con panno o spugna con prodotti idonei
- la disinfezione: evitare sostanze che possano alterare le caratteristiche organolettiche degli alimenti
- la risciacquatura: panno o spugna imbevuti d'acqua tiepida. **NON USARE GETTI D'ACQUA**
- la frequenza: si consiglia settimanale, l'utilizzatore può stabilire frequenze diverse in funzione del tipo di alimenti conservati.



IMPORTANTE: Pulire frequentemente le guarnizioni delle porte. Alcuni prodotti conservati potrebbero rilasciare degli enzimi che attaccano la guarnizione deteriorandola molto velocemente. Per la pulizia utilizzare prodotti specifici disponibili a richiesta anche presso la nostra rete commerciale.

2.2 Pulizia del condensatore

L'efficienza dell'armadio frigorifero è compromessa dall'intasamento del condensatore per cui è necessario provvedere alla pulizia dello stesso con frequenza mensile. Prima di effettuare questa operazione spegnere l'armadio frigorifero, disinserire il cavo di alimentazione e procedere come segue:

Motore in alto - per i modelli con frontale fisso non ribaltabile, salire su una scaletta sicura e accedere direttamente al condensatore posto sulla parte superiore l'armadio frigorifero.

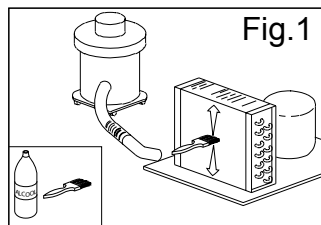

Con l'ausilio di un getto d'aria o pennello asciutto eliminare, con movimento verticale (Fig. 1), la polvere e la lanuggine depositata sulle alette. Nel caso di depositi untuosi si consiglia l'impiego di un pennello imbevuto di appositi detersivi. Per i modelli con frontale ribaltabile, svitare la vite di blocco e ruotare il frontale sulle cerniere poste in alto. A questo punto procedere alla pulizia come per i modelli a frontale fisso.

Ad operazione ultimata avviare nuovamente l'armadio frigorifero.



Durante questa operazione usare i seguenti dispositivi di protezione individuali: occhiali, maschera di protezione delle vie respiratorie, guanti resistenti agli agenti chimici (benzine-alcool).

CAPITOLO 3 VERIFICHE PERIODICHE DA ESEGUIRE

Di seguito vengono elencati i punti o i gruppi dell'armadio frigorifero che necessitano di verifiche periodiche:

- integrità ed efficienza delle guarnizioni delle porte
- integrità delle griglie a contatto con gli alimenti
- integrità delle cerniere di fissaggio delle porte
- integrità del cavo di alimentazione

3.1 PRECAUZIONI IN CASO DI LUNGA INATTIVITA'

Per lunga inattività si intende un periodo di fermo superiore a 15 giorni.

E' necessario procedere come segue:

- spegnere l'armadio frigorifero e scollegarlo dall'alimentazione elettrica
- effettuare la pulizia accurata del mobile interno, ripiani, vassoi, guide e supporti con particolare attenzione ai punti critici quali giunzioni e guarnizioni magnetiche, secondo le indicazioni riportate al capitolo 2.
- lasciare le porte semiaperte per evitare il ristagno d'aria e umidità residua

CAPITOLO 4 MANUTENZIONE PREVENTIVA**4.1 Riavvio dopo lunga inattività**

Il riavvio dopo lunga inattività è un evento che richiede un intervento di manutenzione preventiva.

E' necessario eseguire una accurata pulizia come descritto nel capitolo 2.

4.2 Controllo dei dispositivi di avvertimento e comando

Si consiglia di richiedere al rivenditore un contratto di assistenza o manutenzione periodica che comprenda:

- pulizia del condensatore
- verifica della carica del fluido frigorifero
- verifica del funzionamento a ciclo completo
- sicurezza elettrica

**CAPITOLO 5 MANUTENZIONE STRAORDINARIA E RIPARAZIONE**

Tutti gli interventi di manutenzione che non sono stati descritti nei capitoli precedenti sono da considerare " Manutenzione Straordinaria ". La manutenzione straordinaria e la riparazione sono compiti riservati esclusivamente al personale specializzato ed autorizzato dal fabbricante.

Si declina ogni responsabilità per interventi condotti dall'utilizzatore, da personale non autorizzato, o per l'utilizzo di ricambi non originali.

LAMPADE U.V.: Dopo circa 5000 ore di funzionamento si deve procedere alla sostituzione delle lampade U.V. Questa operazione deve essere effettuata esclusivamente da personale specializzato ed autorizzato dal fabbricante in quanto la luce delle lampade a raggi ultravioletti, può causare danni alla pelle e agli occhi.

CAPITOLO 6 DIAGNOSTICA

Possono verificarsi degli inconvenienti, nell'armadio frigorifero, evidenziati come esposto in tabella:

DESCRIZIONE GUASTO	POSSIBILI CAUSE	RIMEDIO
l'armadio frigorifero non si accende	manca tensione elettrica	verificare spina, presa, fusibili, linea
	altro	contattare assistenza tecnica
il gruppo frigorifero non parte	raggiunta temperatura impostata	impostare nuova temperatura
	sbrinamento in corso	attendere fine ciclo / spegnere e riaccendere
	pannello comando in avaria	contattare assistenza tecnica
	altro	contattare assistenza tecnica
il gruppo frigorifero funziona continuamente ma non raggiunge la temperatura impostata	locale troppo caldo	aerare maggiormente
	condensatore sporco	pulire il condensatore
	fluido frigorifero insufficiente	contattare assistenza tecnica
	arresto ventola condensatore	contattare assistenza tecnica
	tenuta insufficiente sportelli	verificare guarnizioni / disposizione della merce
	evaporatore brinato completamente	sbrinamento manuale
	altro	contattare assistenza tecnica
il gruppo frigorifero non si ferma alla temperatura impostata	pannello comando in avaria	contattare assistenza tecnica
	sonda temperatura in avaria	contattare assistenza tecnica
blocco di ghiaccio sull'evaporatore	uso improprio	vedi capitolo 1.
	resistenza sbrinamento guasta	contattare assistenza tecnica
	sonda sbrinamento in avaria	contattare assistenza tecnica
ristagno di acqua o ghiaccio nel gocciolatoio	scarico ostruito	pulire la pipetta e lo scarico
	armadio frigorifero non livellato	verificare livellamento

CAPITOLO 7 ISTRUZIONI PER LA RICHIESTA DI INTERVENTI

Per qualsiasi problema di carattere tecnico, e le eventuali richieste di intervento o assistenza, è necessario rivolgersi esclusivamente presso il proprio rivenditore.

CAPITOLO 8 SICUREZZA ED ANTINFORTUNISTICA

L'armadio frigorifero è stato realizzato con gli opportuni accorgimenti al fine di garantire la sicurezza e la salute dell'utilizzatore.

Di seguito vengono elencate le misure adottate per la protezione contro i rischi meccanici:

- **stabilità:** L'armadio frigorifero, anche con griglie estratte, è stato progettato e costruito in modo che nelle condizioni di funzionamento previste, la sua stabilità sia tale da consentirne l'utilizzazione senza rischio di rovesciamento, di caduta o di spostamento intempestivo

- **superfici, spigoli, angoli:** gli elementi accessibili dell'armadio frigorifero sono privi, entro i limiti consentiti dalle loro funzioni, di angoli acuti e spigoli vivi, nonché di superfici rugose che possano causare lesioni

- **elementi mobili:** sono stati progettati, costruiti e disposti per evitare rischi. Talune parti sono munite di protezioni fisse in modo tale da prevenire rischi di contatto che possono provocare infortuni

Di seguito vengono elencate le misure adottate per la protezione contro altri rischi:

- **energia elettrica:** L'armadio frigorifero è stato progettato, costruito ed equipaggiato in modo da prevenire i rischi elettrici, nel rispetto della normativa specifica vigente

- **rumore:** L'armadio frigorifero è stato progettato e costruito in modo tale che i rischi dovuti all'emissione di rumore aereo siano ridotti al livello minimo

8.1 dispositivi di sicurezza adottati

E' assolutamente vietato (Fig. 2):

- manomettere o asportare l'involucro copri-evaporatore che protegge l'utilizzatore dal rischio di taglio delle lamelle dell'evaporatore e dal movimento del motoventilatore
 - rimuovere le targhette applicate in corrispondenza del bordo interno del vano-motore indicanti le caratteristiche tecniche (1) e le avvertenze per il collegamento della messa a terra (2)
 - rimuovere la targhetta, applicata sulla protezione dell'evaporatore e vicino al cablaggio elettrico all'interno del vano motore, che avverte di escludere l'alimentazione prima di intervenire sull'apparecchio (3)
 - rimuovere le targhette, applicate all'interno del vano-motore, indicanti la messa a terra (4)
 - rimuovere la targhetta, applicata sul cavo di alimentazione, indicante il tipo di alimentazione (5)
- Il fabbricante declina qualsiasi responsabilità sulla sicurezza dell'armadio frigorifero se questo dovesse accadere.

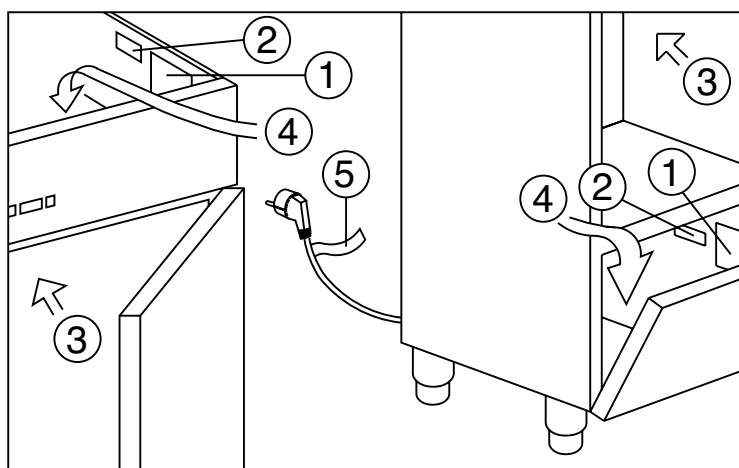

Fig.2

8.2 Indicazioni per il funzionamento ottimale

- non ostruire le prese d'aria del vano-motore
- non introdurre cibi o liquidi ancora caldi
- disporre le derrate alimentari sugli appositi ripiani o contenitori. Non disporle direttamente sul fondo, né addossate alle pareti, alle porte o alle protezioni fisse
- richiudere accuratamente le porte
- tenere sempre sgombro il foro di scarico dell'acqua di sbrinamento
- limitare, per quanto possibile, la frequenza di apertura delle porte e la loro durata. Ogni apertura provoca un cambiamento della temperatura interna
- caricare la merce sui ripiani in modo graduale
- effettuare periodicamente la manutenzione ordinaria (vedi capitolo 3)

In caso di interruzione del circuito di alimentazione elettrica o di guasto evitare l'apertura delle porte allo scopo di mantenere una temperatura omogenea all'interno dell'armadio frigorifero.

Se il problema ha una durata di più ore si consiglia lo spostamento del materiale in luogo adatto.

CAPITOLO 9 COMANDI

9.1 Descrizione dei comandi e pulsanti (Fig. 3)

Il pannello di comando è un termoregolatore digitale per il freddo ed è provvisto di 6 pulsanti con funzioni specifiche:

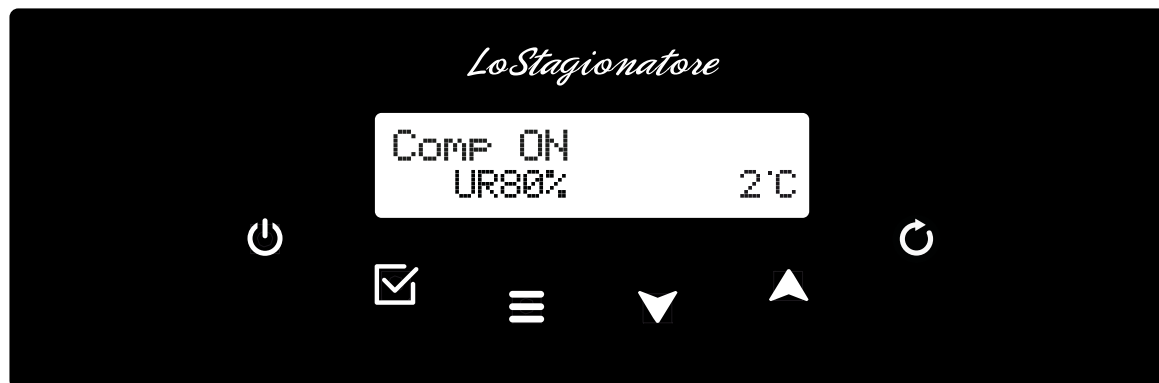















Fig.3

I pulsanti comando di cui è dotato l'armadio frigorifero sono:

<p>Tasto ON/OFF </p>	<p>Premendo il tasto ON/OFF per 5 sec. il controllore si spegne e sul display compare: OFF _ Premendo successivamente il tasto ON/OFF il controllore si riaccende</p>
<p>Tasto Enter </p>	<p>Permette di accedere ad un sottomenù, di vedere l'orologio e la data o di entrare in modifica di un parametro.</p>
<p>Tasto Menu </p>	<p>Permette di accedere al menù principale o di ritornare al menù precedente.</p>
<p>Tasti Up e Down  </p>	<p>Permettono di scorrere i vari menù o di variare i valori dei parametri in modifica.</p>
<p>Tasto Luce </p>	<p>Utilizzato per l'accensione della luce interna nei modelli MEAT con porte a vetri. Premere il tasto  ed il tasto  per accendere la luce, ripetere la sequenza per spegnerla. ATTENZIONE: Per gli apparecchi con porta cieca l'accensione e lo spegnimento della luce è automatica all'apertura e chiusura della porta</p>
<p>Blocco Tastiera</p>	<p>Premendo il tasto Menu  per più di 4 secondi viene impedito l'accesso ai menu. Ripremendo contemporaneamente tale tasto, l'accesso viene nuovamente abilitato.</p>

Descrizione Menu del pannello di comando

Dalla finestra principale premere il tasto Menu  e selezionare il menù desiderato con i tasti UP  e DOWN , confermare la selezione con il tasto ENTER 

I menù disponibili sono:

Menu 01 SetPoint	consente di variare il Set Point di lavoro
Menu 02 Umidita'	consente di variare il grado d'umidità in deumidificazione
Menu 03 Sbrinamento	abilita uno sbrinamento manuale
Menu 04 Programmi	consente di selezionare i programmi utilizzabili
Menu 05 Allarmi	visualizza tutti gli allarmi in corso e registrati
Menu 06 Stampa	registra tutti gli allarmi in corso e i campionamenti di temperatura, prepara la stampa dati per una eventuale stampante remota o tele gestione (Optional)
Menu 07 Impostazioni	consente di visualizzare e modificare i parametri generali (service)

9.2 INDICAZIONI RELATIVE ALL'USO

9.2.1 Avviamento

Prima di effettuare l'avviamento dell'armadio frigorifero è necessario verificare che il collegamento elettrico e l'allacciamento siano stati realizzati come previsto nel capitolo 14.

Sequenza d'avviamento (fig.3).







▶ premere il tasto ON/OFF 	il display si accenderà visualizzando lo stato del compressore, l'umidità e la temperatura.
---	---

9.2.2 Modi d'arresto (fig.3)



▶ premere il tasto ON/OFF  per 5 secondi	il display si spegnerà e visualizzerà la label OFF_ Per poter procedere allo spegnimento il termoregolatore non deve trovarsi in nessun menù.
---	---

9.2.3 Impostazione della lingua (fig.3)

Procedere così come segue:

► Premere il tasto MENU , con i tasti UP  e DOWN  selezionare 07 IMPOSTAZIONI, premere il tasto ENTER  - con i tasti UP  e DOWN  selezionare 02 LINGUA premere il tasto ENTER 

► Verrà visualizzata la prima lingua disponibile







con i tasti UP  o DOWN  è possibile accedere alle altre lingue impostabili

► Italiano - Francese - Inglese - Tedesco - Spagnolo



► Quando sul LCD compare la lingua desiderata premere il tasto ENTER  per confermarla, oppure il tasto Menu per uscire senza modificare la configurazione.

9.2.4 Impostazione data e ora attuale (fig.3)

Procedere alla regolazione della data e dell'orologio interno così come segue:



► Premere il tasto MENU , con i tasti UP  e DOWN  selezionare 07 IMPOSTAZIONI, premere il tasto ENTER  con i tasti UP  e DOWN  selezionare 03 SET OROLOGIO premere il tasto ENTER 

► il display visualizzerà la Data

Premere UP  o DOWN  per modificare il giorno



► Premere ENTER 

► il display visualizzerà il mese

Premere UP  o DOWN  per modificare il mese



► Premere ENTER 

► il display visualizzerà l'anno

Premere UP  o DOWN  per modificare l'anno



► Premere ENTER 

il display visualizzerà l'ora



Premere UP  o DOWN  per modificare l'ora

Premere ENTER 

► il display visualizzerà minuti





Premere UP  o DOWN  per modificare i minuti



► il display visualizzerà secondi

Premere UP  o DOWN  per modificare i secondi

► Premere il tasto MENU  per tornare al Menu Impostazione

9.2.5 Menù 01 Impostazione temperatura

► Premere il tasto MENU , con i tasti UP  e DOWN  selezionare Menu' 01 SetPoint, premere il tasto ENTER 

premere i tasti UP  e DOWN  per modificare il nuovo SetPoint





premere il tasto ENTER  per confermare il valore impostato



Il range temperatura impostabile è:

Modello	Temperatura
MEAT	0° +30°C / H.R. 40% - 90%

Premere il tasto MENU  per tornare al Menu Principale.

9.2.6 Menù 02 Impostazione umidità armadi MEAT

► Premere il tasto MENU , con i tasti UP  e DOWN  selezionare Menu' 02 Umidita', premere il tasto ENTER 





► Tramite i tasti UP  o DOWN  sarà possibile variare il valore del setpoint umidità corrente

scelto il nuovo valore di setpoint umidità la pressione del tasto ENTER  conferma il valore impostato

Premere il tasto MENU  per tornare al Menu Principale senza modificare il valore del Set.

9.2.7 Menù 03 Sbrinamento automatico/manuale





L'armadio è impostato dalla fabbrica per effettuare uno sbrinamento automatico intelligente, la centralina apprende automaticamente i dati per decidere quando avviare lo sbrinamento, sulla base del numero ore di funzionamento compressore, sulla temperatura cella e sulla temperatura evaporatore. Per effettuare uno sbrinamento procedere così come segue:



► Premere il tasto MENU , con i tasti UP  e DOWN  selezionare Menu' 03 Sbrinamento, premere il tasto ENTER 

► Premendo il tasto UP  si attiva uno sbrinamento con modalità impostata dai parametri configurati.

Premendo il tasto ENTER  si esce dal menu e lo sbrinamento non viene attivato.

 9.2.8 Menù 04 Selezione programmi

► Premere il tasto MENU  , con i tasti UP  e DOWN  selezionare Menu' 04 Programmi, premere il tasto ENTER 

► Il primo programma ad essere visualizzato è quello operativo, gli altri possono essere selezionati con i tasti UP  e DOWN  in base alla configurazione generale

Il primo programma ad essere visualizzato è il primo di quelli selezionabili:

Modello	Programma
MEAT	Prog. 00 STANDBY/PAUSA
MEAT	Prog.17 Frollatura Carne 1
MEAT	Prog.18 Frollatura Carne 2
MEAT	Prog.19 Frollatura Carne 3

Setpoint abilitati con il programma FROLLATURA CARNE:

Prog.	Prodotto	Nome	RH%	SetPoint
00	---	STANDBY/PAUSA	---	---
17	Carne	Frollatura Carne 1	55%	2°C
18	Carne	Frollatura Carne 2	70%	2°C
19	Carne	Frollatura Carne 3	80%	2°C

Premere il tasto MENU  per tornare al Menu Principale.

☰ 9.2.9 Menù 05 Lista allarmi

► Premere il tasto MENU ☰ , con i tasti UP ▲ e DOWN ▼ selezionare Menu' 05 Allarmi, premere il tasto ENTER ☑

► Possono essere registrati fino a 30 allarmi con le relative informazioni. Se non ci sono allarmi registrati sul display viene visualizzato NO DATA

► Se ci sono degli allarmi registrati, sul display viene visualizzato

- Il numero progressivo di allarme da A01 ad A30.
- Il tipo di allarme
- L'orario di inizio dell'ultimo allarme avvenuto S.
- La temperatura di massima o di minima
- la durata
- Premendo il tasto ENTER ☑ l'orario di fine allarme E se l'allarme è terminato, oppure indica che è ancora in corso
- Premendo il tasto ENTER ☑ SERVICE

gli altri allarmi memorizzati possono essere selezionati con i tasti UP ▲ e DOWN ▼ .

Premere il tasto MENU ☰ per tornare al Menu Principale

ALLARME	DESCRIZIONE	CAUSA	RIMEDIO
ALL sonda cella	La sonda di temperatura dell'armadio è guasta	► Rottura del sensore	► Sostituire la sonda
Alta temp cella	La temperatura cella ha superato la soglia d'allarme	► Prodotto troppo caldo ► Guasto all'impianto frigorifero	► Togliere il prodotto ► Service
Bassa temp cella	La temperatura cella è sotto il limite minimo impostato	► Centralina guasta ► Impianto frigorifero guasto	► Service ► Service
ALL Blackout	Interruzione di alimentazione elettrica all'apparecchio	► Mancanza di tensione elettrica intervenuta	► Premere qualsiasi tasto per cancellare l'allarme
ALL sonda evap	Errore sonda evaporatore	► Sonda evaporatore guasta	► Sostituire la sonda
ALL bassa T evap	La temperatura dell'evaporatore è troppo bassa	► Apparecchio da sbrinare ► Ventola evaporatore guasta	► Sbrinare con il tasto manuale ► Service
ALL sonda cond	Errore sonda condensatore	► La sonda condensatore è guasta	► Sostituire la sonda
ALL alta T cond	La temperatura di condensazione ha superato il valore massimo	► Condensatore sporco ► Ventilatore condensatore guasto	► Pulire il condensatore ► Service
UR err	Allarme sonda umidità	► Sonda umidità guasta	► Sostituire la sonda
ALL porta aperta	Allarme porta aperta	► Porta aperta per troppo tempo	► Chiudere la porta
ALL uso compres	Il compressore ha superato le ore massime giornaliere di funzionamento	► Quantità di prodotto stipata troppo alta ► Impianto frigorifero guasto	► Togliere il prodotto ► Service

☰ 9.2.10 Menù 06 Stampa (Optional con modulo di stampa)

Si può impostare una stampa giornaliera, della Sonda Cella, Evaporatore e Condensatore

► Premere il tasto MENU ☰ , con i tasti UP ▲ e DOWN ▼ selezionare Menu' 06 Stampa, premere il tasto ENTER ☑

► All'interno del Menu è possibile lanciare la "Stampa Parametri" premendo per 5 secondi il Tasto ↻ .

► Campionamenti: Le registrazioni avvengono con un tempo di campionamento pari al parametro PR1 10 min.

<p>► Ogni registrazione salva i seguenti valori:</p>	<p>► sonde Cella, Evaporatore e Condensatore (se presenti), ► gli allarmi presenti e gli sbrinamenti in corso.</p> <p>La memoria può contenere fino a 3500 registrazioni, una volta terminato lo spazio disponibile, i dati nuovi sovrascrivono quelli vecchi.</p>
--	---

► L'inizio e la fine di un allarme e l'inizio e la fine di uno sbrinamento provocano una registrazione.

► Gli allarmi memorizzati possono essere selezionati con i tasti UP ▲ e DOWN ▼

Premere il tasto MENU ☰ per tornare al Menu Principale.

☰ 9.2.11 Menù 07 Impostazioni (vedi service)

CAPITOLO 10 FUNZIONE HACCP

Per rispondere ai requisiti minimali imposti dalle normative HACCP il termoregolatore è in grado di memorizzare fino a 30 ALLARMI con le relative informazioni.

Gli allarmi vengono memorizzati nel Menù 05: Allarme, nella cartella Menu principale del pannello di comando.

► Per accedere ad essa agire come riportato nel paragrafo 9.2.9 Menù 5 Lista allarmi.

Allarmi sul display: viene visualizzato il tipo d'allarme, "S" l'orario d'inizio, la temperatura massima e minima, l'orario di fine allarme, "E" se l'allarme è terminato, oppure indica che è ancora in corso.

CAPITOLO 11 LIVELLO DI RUMOROSITA'

L'armadio frigorifero è stato progettato e costruito in modo tale che i rischi dovuti all'emissione di rumore aereo siano ridotti al livello minimo (vedi schede tecniche).

CAPITOLO 12 MATERIALI E FLUIDI IMPIEGATI

I materiali a contatto o che possono venire a contatto con i prodotti alimentari sono conformi alle direttive in materia.

L'armadio frigorifero è stato progettato e costruito in modo tale che detti materiali possano essere puliti prima di ogni utilizzo.

I fluidi frigoriferi utilizzati R404A/R290 sono conformi alle disposizioni di legge in materia (vedi Tabella 1).

L' R404A è un gas fluorurato trattato dal Protocollo di Kyoto ha un potenziale GWP di 3300



Per gli armadi frigoriferi contenenti R290: l'R290 (Propano) è un gas naturale senza alcun effetto sull'ambiente ma infiammabile è per questo contenuto nell'impianto in quantità minima prescritta dalle norme sui gas infiammabili e sigillato ermeticamente.

Prima di ogni intervento sul sistema frigorifero leggere attentamente l'allegato AVVERTENZE PER INTERVENTI DI RIPARAZIONE SU APPARECCHI CON GAS REFRIGERANTE R290 (PROPANO) in dotazione con il manuale uso e manutenzione.



Il simbolo  indica che questo prodotto non deve essere trattato come rifiuto domestico.

Per prevenire potenziali conseguenze negative per l'ambiente e per la salute, accertarsi che questo prodotto venga correttamente smaltito e riciclato.

Per maggiori informazioni relative allo smaltimento ed al riciclaggio di questo prodotto, contattate il vostro Distributore, il Servizio post vendita oppure il Servizio trattamento dei rifiuti.

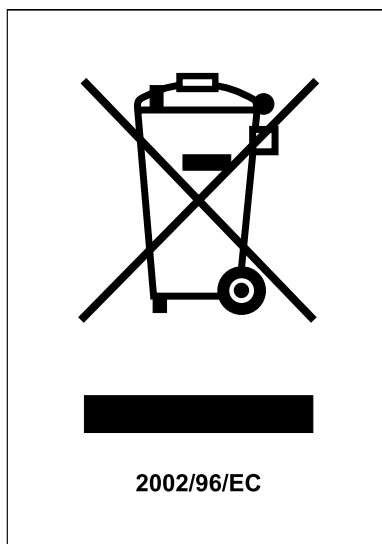
**CAPITOLO 13 TRASPORTO E MOVIMENTAZIONE**

Il trasporto e la movimentazione dell'armadio frigorifero devono esclusivamente avvenire mantenendo la posizione verticale, rispettando le indicazioni poste sull'imballo.

Il fabbricante si esime da qualsiasi responsabilità per inconvenienti dovuti al trasporto effettuato in condizioni diverse da quelle specificate in precedenza.

Gli accessori a corredo dell'armadio frigorifero (guide, griglie, vaschette, vassoi, unità condensatrice remota con tubazioni) sono confezionati a parte e posizionati all'interno del mobile.

L'armadio frigorifero è fissato su un basamento di legno mediante viti e confezionata con imballi in polietilene, cartone, gabbia o cassa.

Per quanto riguarda lo smaltimento dell'imballo è necessario fare riferimento alle normative vigenti nel vostro paese.



La movimentazione dell'armadio frigorifero deve essere effettuata utilizzando un carrello sollevatore o transpallets provvisto di forche idonee (lunghezza almeno pari a 2/3 del mobile) .
Le dimensioni e le masse degli armadi frigoriferi imballati sono rappresentate in Tabella 1.
I limiti di impilabilità e la posizione del baricentro sono indicati sulla targhetta dell'imballo.

13.1 Operazioni di posizionamento

Poiché l'errato posizionamento dell'armadio frigorifero può recare danno allo stesso, pregiudicarne il buon funzionamento e dar luogo a rischi per il personale, l'installatore deve rispettare le seguenti norme generali:

- posizionare l'armadio frigorifero mantenendo una distanza minima di cm 3 da qualsiasi parete
- l'ambiente deve essere sufficientemente aerato
- posizionare l'armadio frigorifero lontano da fonti di calore
- evitare l'esposizione solare diretta
- rimuovere l'imballo di polietilene, cartone o legno



Il polietilene è pericoloso per i bambini

- rimuovere eventuali accessori a corredo esterni

Rimozione del basamento in legno (fig.4): inclinare lateralmente l'armadio frigorifero e svitare le due viti autofilettanti, sollevare e rimuovere il basamento.

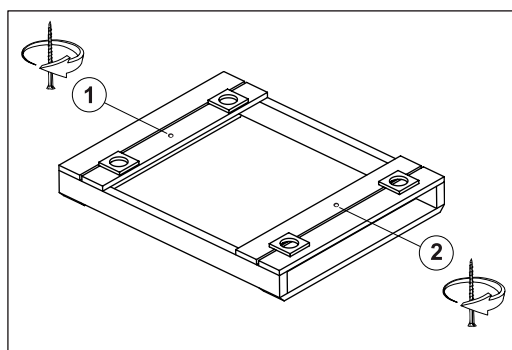

Fig.4



utilizzare guanti di protezione nel maneggiare l'imballo in legno e il basamento in legno.

La presenza di schegge potrebbe causare danni alle mani

- rimuovere la pellicola in P.V.C. applicata come protezione alle superfici esterne dell'armadio frigorifero
- posizionare l'armadio frigorifero utilizzando una livella con eventuale regolazione dei piedini del basamento metallico (Fig. 5)

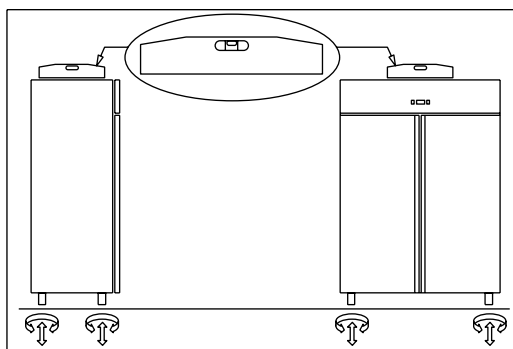

Fig.5

- posizionare le guide porta-griglie negli appositi fori delle cremagliere (Fig. 6)

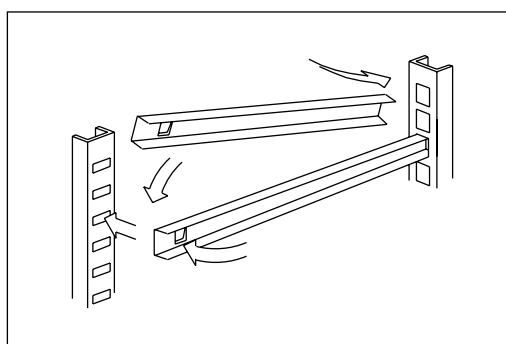

Fig.6

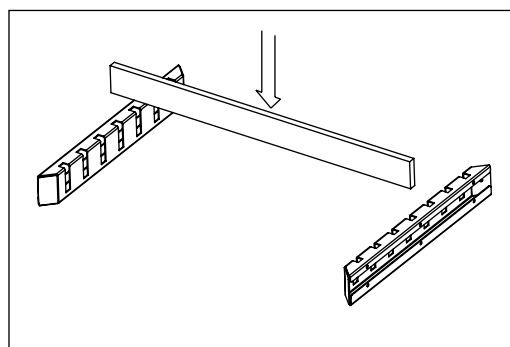

Fig.6.1

- inserire la barra per gancera negli appositi supporti (Fig. 6.1)
- inserire le griglie per alimenti nelle apposite guide
- inserire la vaschetta raccogli-acqua di condensa nelle apposite guide già fissate sotto l'armadio frigorifero se prevista.

13.2 Armadi REM (Fig. 7)

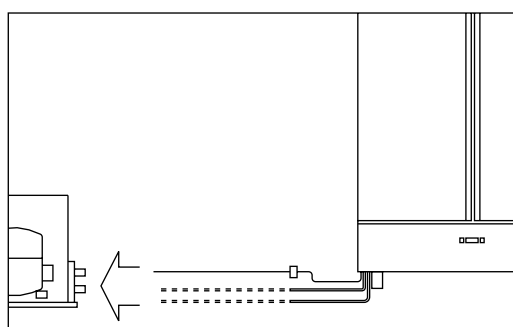

Fig.7

- posizionare l'armadio frigorifero come descritto sopra (Fig. 5)
- predisporre i due tubi che fuoriescono dall'armadio frigorifero (\varnothing 6 mm mandata, \varnothing 10 mm - \varnothing 12 mm aspirazione) per l'allacciamento alle rispettive tubazioni
- collegare le tubazioni dell'unità condensatrice alle tubazioni dell'armadio frigorifero
- effettuare il vuoto e successivamente la carica di fluido frigorifero
- effettuare il collegamento elettrico dell'armadio frigorifero all'unità condensatrice
- effettuare un test funzionale per verificare la corretta carica di gas.

CAPITOLO 14 CABLAGGIO E ALLACCIAMENTO ELETTRICO

L'impianto e l'allacciamento elettrico devono essere eseguiti da personale qualificato. Prima dell'installazione effettuare la misura dell'impedenza di rete; il valore di impedenza per il collegamento alla rete non deve superare 0,075 ohm.

Ai fini della sicurezza è necessario attenersi alle seguenti indicazioni:

- verificare che il dimensionamento dell'impianto elettrico sia adeguato alla potenza assorbita dall'armadio frigorifero e preveda un interruttore differenziale (salvavita)
- in caso di incompatibilità tra la presa e la spina dell'armadio frigorifero, sostituire la presa con altra di tipo adatto purché a norma
- non interporre adattatori e/o riduzioni (Fig. 8)

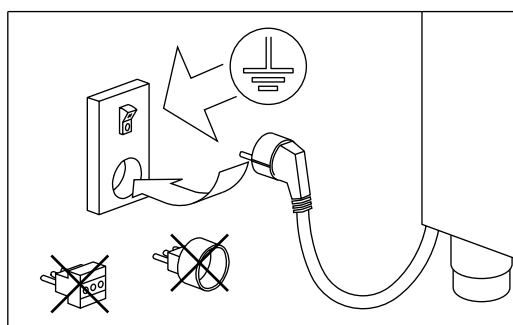

Fig.8



Il cavo di alimentazione ha il collegamento di tipo "Y" e la sua sostituzione può essere effettuata solo dal fabbricante o assistenza tecnica autorizzata



E' indispensabile collegare correttamente l'armadio frigorifero ad un efficace impianto di messa a terra eseguito come previsto dalle vigenti disposizioni di legge.

CAPITOLO 15 OPERAZIONI DI MESSA A PUNTO

E' importante, per prevenire errori ed incidenti, eseguire una serie di controlli prima di avviare l'armadio frigorifero allo scopo di individuare eventuali danni subiti nelle operazioni di trasporto, movimentazione e allacciamento.

Controlli da effettuare:

- verificare l'integrità del cavo di alimentazione (non deve aver subito abrasioni o tagli)
- verificare la solidità dei piedini, le cerniere delle porte, i supporti dei ripiani
- verificare l'integrità degli organi interni ed esterni (tubazioni, elementi radianti, ventilatori, componenti elettrici ecc.) ed il loro fissaggio
- verificare che le guarnizioni delle porte e cassette non abbiano subito danni (tagli o abrasioni) e chiudano ermeticamente
- verificare l'integrità delle tubazioni e dei raccordi (REM)

CAPITOLO 16 REINSTALLAZIONE

E' necessario rispettare la seguente procedura:

- scollegare il cavo di alimentazione dalla presa di corrente
- la movimentazione va effettuata come descritto nel capitolo 13
- per il nuovo piazzamento e allacciamento si rinvia ai par. 13.1
- procedere all'eventuale recupero del gas refrigerante in accordo alle normative vigenti nel vostro paese (REM)

Thank you for choosing this product.

Please read the warnings contained in this manual carefully, as they provide important information regarding safe operation and maintenance.

Make sure to keep this manual for any future reference by the various operators.

In some parts of the manual, the  symbol appears, indicating an important warning that must be observed for safety purposes.

CHAPTER 1 BOUNDARY CHARACTERISTICS OF OPERATION

“The refrigerating cabinet is designed and assembled for working in ideal conditions in spaces having temperatures up to +10° and +43° (+32° for models equipped with glass door), with a suitable air circulation. When working in spaces having different characteristics, the declared performances will not be guaranteed.”

The supply voltage must be 230V +/- 10% 50Hz as standard, or as indicated on the EC label.

The refrigerated cabinet may only be used within the temperature limits specified by the manufacturer; to identify the correct operating range, read the letters after the last digit of the model shown on the EC label and compare it with the table below:

Serie	Temperature
MEAT	0° +30°C / H.R. 40% - 90%

The refrigerated cabinet complies with the European directives as described in detail in the Annex **“EC Declaration of Conformity”**

The data are reported on the EC label placed in the refrigerated cabinet, inside the engine compartment.

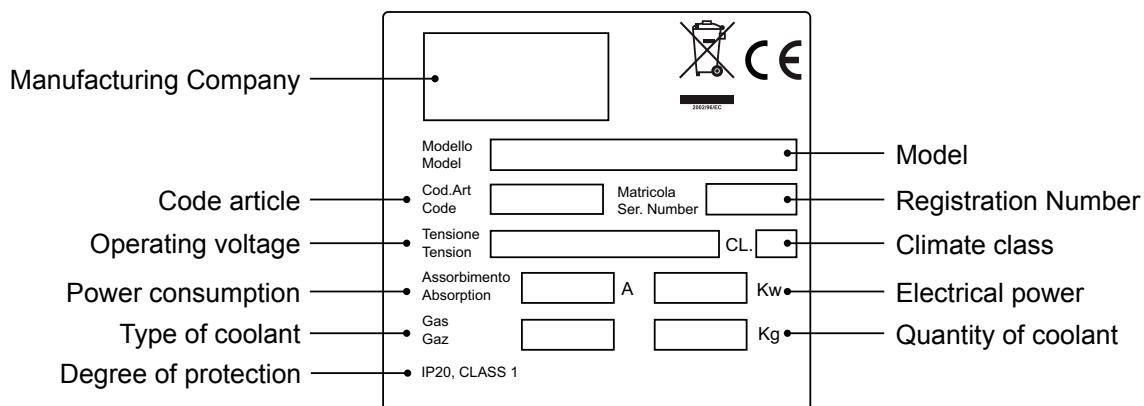

The manufacturer declines any liability for improper use of the refrigerated cabinet, as well as use that could not have been reasonably foreseen, and for all operations performed on it that disregard the instructions described in this manual.

The main general safety standards are listed below:

- Do not use or place electrical devices inside the refrigerated compartments if they are not of the type recommended by the manufacturer
- Do not touch the refrigerated cabinet with damp or wet hands or feet
- Do not use the refrigerated cabinet barefoot
- Do not insert screwdrivers or other objects between the guards or moving parts
- Do not pull the power cord to unplug the refrigerated cabinet from the electricity network
- The refrigerated cabinet is not intended to be used by persons (including children) with physical or mental problems, or lack of experience and knowledge, unless they are controlled or instructed in using the unit by a person responsible for their safety. Children must be supervised to ensure that they do not play with the appliance.
- Before carrying out any cleaning or maintenance, disconnect the refrigerated cabinet from the mains power supply by turning off the main switch and pulling the plug
- In the event of failure and/or malfunction of the refrigerated cabinet, turn it off and to refrain from any attempt to repair or intervene directly. It is necessary to exclusively contact a qualified technician.

The refrigerated cabinet is composed of a modular monocoque coated with different materials and insulated with polyurethane foam of density 42 kg/m³.

In the design and construction, all measures have been adopted to ensure a refrigerated cabinet that complies with safety and hygiene requirements, such as: rounded interior corners, deep drawing with drain on the outside for the condensate liquids, no rough surfaces, fixed guards on moving or dangerous parts.

The products must be stored in observance of the load limits given in the table, in order to ensure an efficient circulation of air inside the refrigerated cabinet.

Load limit expressed in Kg.	
Grille 650x530	20
Hook rail for meat (Mod. 700-1500)	80



The installation must be performed exclusively by a qualified technician

1.1 It is prohibited to remove the guards and safety devices

It is absolutely forbidden to remove safety guards.

The manufacturer disclaims any liability for accidents due to failure to comply with this obligation.

1.2 Information on emergency operations in the event of fire

- disconnect the refrigerated cabinet from the electrical outlet or cut off the main power supply
- do not use water jets
- use dry chemical or CO₂ extinguishers

CHAPTER 2 CLEANING THE REFRIGERATOR

Since the refrigerated cabinet will be used to store food, cleaning is necessary for hygiene and health protection purposes. The cleaning of the refrigerated cabinet has already been carried out at the factory. It is suggested, however, to carry out an additional cleaning of the internal parts before use, making sure that the power cord is unplugged.

2.1 Cleaning the interior and exterior cabinet

For this purpose the following are indicated

- the cleaning products: water and mild, non-abrasive detergents. **DO NOT USE SOLVENTS AND THINNERS**
- methods for cleaning: wash the interior and exterior parts with warm water and mild soap or with a cloth or sponge with suitable products
- disinfection: avoid substances that can alter the organoleptic characteristics of the food
- rinsing: cloth or sponge soaked in warm water. **DO NOT USE WATER JETS**
- frequency: weekly is recommended, the user can set different frequencies depending on the type of food being stored.



REMARK: Clean frequently the door seals.

Some preserved products could release some enzymes that could damage the seals causing its quick deterioration.

For the cleaning, use only specific products for this purposes, available also on request on our sales network.

2.2 Cleaning the condenser

The efficiency of the refrigerated cabinet is compromised by the clogging of the condenser, therefore it is necessary to clean it on a monthly basis. Before carrying out this operation, switch off the refrigerated cabinet, unplug the power cord and proceed as follows:

Motor on top - for models with non-folding front panel, climb up on a safe ladder and go directly to the condenser placed on top of the refrigerated cabinet.

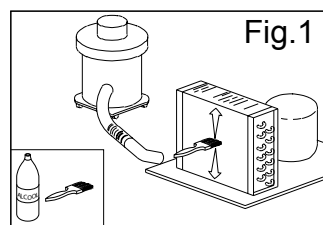

With the aid of a jet of air or dry brush, eliminate, in a vertical movement (Fig. 1), the dust and lint deposited on the fins. In the case of greasy deposits, we recommend using a brush moistened with special cleaning agents. For models with hinged front, loosen the locking screw and rotate the front panel on the hinges located at the top. At this point, proceed to clean as done with the models with fixed front panel.

When the operation is completed, restart the refrigerated cabinet.



During this operation, use the following personal protective equipment: goggles, respiratory protection mask, chemically resistant gloves (gasoline-alcohol).

CHAPTER 3 PERIODIC CHECKS TO BE CARRIED OUT

The following are the points or units of the refrigerated cabinet that require periodic checks:

- integrity and efficiency of door seals
- integrity of the grilles in contact with food
- integrity of the fixing hinges of the doors
- integrity of the power cord

3.1 PRECAUTIONS IN CASE OF LONG PERIODS OF INACTIVITY

A long period of inactivity is defined as a stoppage of more than 15 days.

It is necessary to proceed as follows:

- switch off the refrigerated cabinet and disconnect it from the power supply
- carry out a thorough cleaning of the interior cabinet, shelves, trays, guides and supports, paying special attention to critical points such as the joints and magnetic gaskets, as indicated in Chapter 2.
- leave the door partly open to prevent air stagnation and residual humidity

CHAPTER 4 PREVENTIVE MAINTENANCE

4.1 Restarting after a long period of inactivity

Restarting after long inactivity is an event that requires preventive maintenance.

It is necessary to perform a thorough cleaning as described in chapter 2.

4.2 Control of the warning and control devices

We recommend that you contact your dealer for a service or maintenance contract that includes:

- cleaning of the condenser
- verification of the coolant load
- verification of the full cycle operation
- electrical safety



CHAPTER 5 EXTRAORDINARY MAINTENANCE AND REPAIR

All maintenance activities that have not been described in previous chapters are considered "Extraordinary Maintenance." Extraordinary maintenance and repair are tasks reserved exclusively to the specialist personnel authorized by the manufacturer.

No liability is accepted for actions carried out by the user, by unauthorized personnel, or with the use of non-original replacement parts.

U.V. LAMPS: After about 5000 hours of operation, replace the U.V. lamps. This operation must be carried out exclusively by qualified personnel and authorized by the manufacturer as the light of the ultraviolet lamps may cause skin and eye damage.

CHAPTER 6 TROUBLESHOOTING

Problems may occur, in the refrigerated cabinet, identified as shown in the table:

TROUBLE DESCRIPTION	POSSIBLE CAUSES	HOW TO REPAIR IT
the refrigerated cabinet does not turn on	no power supply	check the plug, socket, fuses, line
	other	contact technical support
the refrigeration unit does not start	the set temperature has been reached	set new temperature
	defrosting in progress	wait until the end of cycle / turn power off and on again
	command panel failed	contact technical support
	other	contact technical support
the refrigeration unit runs continuously but does not reach the set temperature	location is too hot	aerate more
	condenser is dirty	clean the condenser
	insufficient coolant	contact technical support
	stop the condenser fan	contact technical support
	insufficient sealing of doors	check the seals / provision of goods
	evaporator completely frosted	manual defrosting
	other	contact technical support
the refrigeration unit does not stop at the set temperature	command panel failed	contact technical support
	temperature sensor failed	contact technical support
block of ice on the evaporator	misuse	see chapter 1.
	defrost heater fault	contact technical support
	defrost probe damaged	contact technical support
accumulation of water or ice in the drip tray	drain clogged	clean the pipette and the drain
	refrigerated cabinet is not level	check levelling

CHAPTER 7 INSTRUCTIONS FOR REQUESTING ASSISTANCE

For any technical problem, and any requests for assistance or service, you must exclusively contact your own dealer.

CHAPTER 8 SAFETY AND ACCIDENT PREVENTION

The refrigerated cabinet has been built with suitable measures to ensure the safety and health of the user.

The following are the measures taken to protect against mechanical risks:

- stability: The refrigerated cabinet, even with the grilles removed, has been designed and built in such a way that under the intended operating conditions, its stability is suitable for use without risk of overturning, falling or unexpected movement

- surfaces, edges, corners: the accessible parts of the refrigerated cabinet are, within the limits allowed by their functions, free of sharp angles and sharp edges, as well as rough surfaces likely to cause injury

- moving parts: were designed, constructed and arranged to avoid risks. Certain parts are equipped with fixed guards so as to prevent risks of contact which may result in injury

The following are the measures taken to protect against other risks:

- **electricity:** The refrigerated cabinet has been designed, built and equipped so as to prevent risks from electricity, in accordance with the specific legislation in force
- **noise:** The refrigerated cabinet has been designed and built in such a way that risks resulting from the emission of airborne noise are reduced to the minimum level

8.1 safety devices adopted

It is absolutely forbidden (Fig. 2):

- to tamper with or remove the evaporator housing casing that protects the user against the risk of being cut by the evaporator fins and the movement of the fan motor
- remove the labels applied at the inner edge of the engine compartment, showing the technical specifications (1) and the instructions for grounding (2)
- remove the label applied on the evaporator guard and near the electrical wiring inside the engine compartment, which warns the user to turn off the power supply before working on the unit (3)
- to remove the labels applied inside the engine compartment, indicating grounding (4)
- to remove the label applied on the power cord, indicating the type of power supply (5)

The manufacturer declines any responsibility for the safety of the refrigerated cabinet if this were to happen.

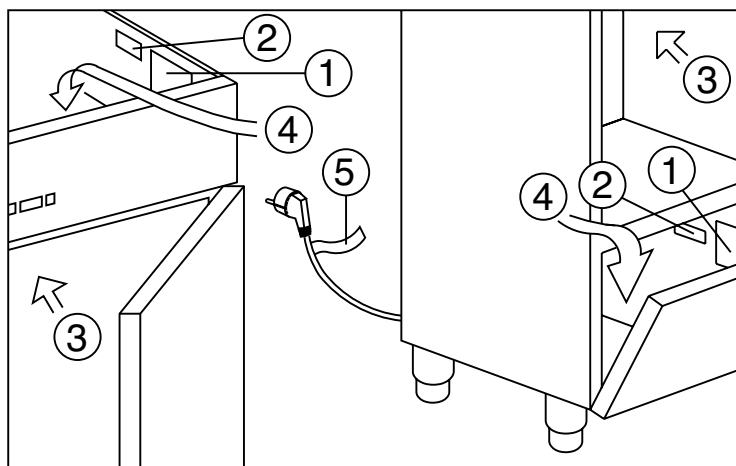

Fig.2

8.2 Indications for optimal operation

- do not block the air vents of the engine compartment
- do not insert foods or liquids that are still hot
- place the foodstuffs on the appropriate shelves or containers. Do not place them directly on the bottom, or leaning against the walls, doors or fixed guards
- close the doors carefully
- always keep the defrost water drain hole clear of obstructions
- limit, to the extent possible, the frequency and duration of door opening. Each opening causes a change in the internal temperature
- load the goods on the shelves in a phased manner
- perform periodically current maintenance (see chapter 3)

In case of interruption or failure of the power supply circuit, prevent the opening of the doors in order to maintain a uniform temperature inside the refrigerated cabinet.

If the problem persists longer than a few hours it is recommended to move the material to a suitable place.

CHAPTER 9 CONTROLS













9.1 Description of controls and keys (Fig. 3)

The control panel is a digital thermoregulator for cold, equipped with 6 keys with specific functions:







Fig.3

The cabinet's control keys are:

<p>ON/OFF  Key</p>	<p>Pressing the ON/OFF key for 5 seconds the controller turns off, and the display shows the notice: Pressing at a later stage the ON/OFF key, the controller turns back on</p>
<p>Enter  Key</p>	<p>It allows for accessing submenus, seeing date and hour or entering the section designed for modifying a parameter.</p>
<p>Menu  Key</p>	<p>It allows for accessing the main menu or to go back to the previous menu.</p>
<p>Up  and Down  keys</p>	<p>They allow for scrolling the different menus or for modifying the parameter's values.</p>
<p>Light  Key</p>	<p>Used for the internal light in the MEAT models with glass doors. Pressing simultaneously the  and  key to turn on the light, repeat the sequence to turn it off. WARNING: For Cabinets with solid door, the switching ON and OFF of the light is automatic at opening and closing of the door</p>
<p>Keyboard lock</p>	<p>Pressing simultaneously the Enter , Menu , Up  and Down  keys, access to the menu is blocked. Pressing them again simultaneously, access is again permitted</p>

Description of control panel Menu

From the main window, press the Menu  key and select the menu you wish to select by using the UP  and DOWN , keys; confirm your selection pressing the ENTER  Key

The available menus are:

Menu 01 SetPoint	it allows for modifying the working SetPoint
Menu 02 Humidity	it allows for modifying the humidity level in dehumidification mode
Menu 03 Defrost	It enables a manual defrost
Menu 04 Programs	It allows for selecting all usable programs
Menu 05 Alarms	It displays all ongoing and recorded alarms
Menu 06 Print	It records all ongoing alarms and the temperature samplings; it prepares a printable copy of the data for a remote printer or a supervision system (Optional)
Menu 07 Settings	It allows for displaying and modifying the general parameters (service)

9.2 INDICATIONS FOR USE

9.2.1 Start-up

Before starting-up the refrigerating cabinet, make sure the wiring and the connection have been executed as per dispositions in chapter 14.

Start-up steps (fig.3).







▶ press the ON/OFF  Key	the display will turn on, showing the compressor's status, the humidity and the temperature.
--	--

9.2.2 Stop modes (fig.3)



▶ press the ON/OFF  key for 5 seconds	the display will turn off and show the OFF... label. To continue the stopping procedure, the thermoregulator must not be in any menu
--	--

9.2.3 Language settings (fig.3)

Follow these steps:

▶ Press the MENU  key, using the UP  and DOWN  select 07 SETTINGS, press the ENTER  key - using the UP  and DOWN  select 02 LANGUAGE press the ENTER  key.

▶ The first language available will be displayed







using the UP  or DOWN  you can choose among the languages which can be set

▶ Italian - French - English - German - Spanish



▶ When the LCD display shows the language you wish to select, press the ENTER  key to confirm it. Otherwise press the Menu key to exit without changing the settings.

9.2.4 Current date and time setting (fig.3)

Set date and time of the internal clock as follows:



▶ Press the MENU  key, using the UP  and the DOWN  key, select 07 SETTINGS, press the ENTER  - using the UP  and DOWN  key select 03 CLOCK SETTING press the ENTER  key

▶ The display will show the Date

Press the UP  key or the DOWN  key to set the day



▶ Press the ENTER  key

▶ The display will show the month

Press the UP  key or the DOWN  key to set the month



▶ Press the ENTER  key

▶ The display will show the year

Press the UP  key or the DOWN  key to set the year



▶ Press the ENTER  key

The display will show the hour



Press the UP  key or the DOWN  key to set the hour

Press the ENTER  key

▶ The display will show the minutes

Press the UP  key or the DOWN  key to set the minutes



▶ The display will show the seconds

Press the UP  key or the DOWN  key to set the seconds

▶ Press the MENU  key to go back to the Settings Menu

9.2.5 Menu 01 - Temperature setting

▶ Press the MENU  key, using the UP  key and the DOWN  key, select Menu 01 SetPoint, press the ENTER  key

Press the UP  key and DOWN  key to modify the new SetPoint



Press the ENTER  key to confirm the value you just set



You can set the different temperatures according to the following ranges:

Model	Temperature
MEAT	0° +30°C / H.R. 40% - 90%

Press the MENU  key to go back to the Main Menu.

9.2.6 Menu 02 Setting humidity for cabinets MEAT

▶ Press the MENU  key, using the UP  key and the DOWN  key, select Menu 02 Humidity, press the ENTER  key

▶ Press the UP  key and DOWN  key to modify the new Humidity SetPoint





Press the ENTER  key to confirm the value you just set

Press the MENU  key to go back to the Main Menu without modifying the set's value.

9.2.7 Menu 03 Automatic / manual defrost

The cabinet is pre-set to perform a smart automatic defrost. The control unit automatically receives the data to determine when to activate the defrost, according to the number of hours the compressor has been operating, to the room's temperature and to the evaporator's temperature.

To carry out a defrost, do as follows:



▶ Press the MENU  key, using the UP  key and the DOWN  key, select 03 Defrost, press the ENTER  key

▶ Pressing the UP  key a defrost is activated, with mode according to the set parameters

Press the ENTER  key to exit the menu without activating the defrost.

9.2.8 Menù 04 Program selection

► Press the MENU  key, using the UP  key and the DOWN  key, select Menu04 Programs, press the ENTER  key

► The first displayed program is the one currently operating, to select another program use the UP  key and DOWN  key, according to the general settings.

The first program to be displayed is the first one which is possible to select:





Model	Program
MEAT	Prog. 00 STANDBY/PAUSE
MEAT	Prog.17 Dry Aëine 1
MEAT	Prog. 18 Dry Aëine 2
MEAT	Prog. 19 Dry Aëine 3

Setpoint enabled with DRY AGING program:



Prog.	Product	Name	RH%	SetPoint
00	---	STANDBY/PAUSE	---	---
17	MEAT	Dry Aëine 1	55%	2°C
18	MEAT	Dry Aëine 2	70%	2°C
19	MEAT	Dry Aëine 3	80%	2°C

Press the MENU  key to go back to the Main Menu.

9.2.9 Menù 05 Alarms list

▶ Press the MENU key , using the UP  and DOWN  key, select Menu 05 Alarms, press the ENTER  key

▶ It is possible to store up to 30 alarms, with the relevant details.
In case there are no alarms stored on the display, the notice NO DATA will appear

- | | |
|---|--|
| <p>▶ In case there is one or more alarms stored, on the display will be shown</p> | <ul style="list-style-type: none"> ▶ The progressive alarm number, from A01 to A30. ▶ The kind of alarm. ▶ The hour when the last alarm recorded S. began. ▶ The maximum or minimum temperature. ▶ The duration. ▶ Pressing the ENTER  key, the hour when the alarm ceased E in case the alarm has ceased, otherwise it states that the alarm is still active ▶ Pressing the ENTER  SERVICE key |
|---|--|





You can use the UP  key or DOWN  key to select the remaining stored alarms.

Press the MENU  key to go back to the Main Menu

ALARM	DESCRIPTION	CAUSE	REMEDY
ALL cell probe	The temperature probe is faulty cabinet	▶ Sensor break	▶ Replace probe
High temp cell	The cell temperature has exceeded the threshold di'allarme	▶ Product too hot ▶ Failure of the refrigeration plant	▶ Remove the product ▶ Service
Low temp cell	The cell temperature is below the minimum limit set	▶ Unit fails ▶ Refrigeration system failure	▶ Service ▶ Service
ALL Blackout	Interruption of electrical power	▶ Electrical power failure occurred	▶ Press any key to clear the alarm
ALL probe evap	Error evaporator probe	▶ Evaporator probe failure	▶ Replace probe
ALL Low T evap	The evaporator temperature is too low	▶ Refrigerated cabinet to defrost ▶ Faulty evaporator fan	▶ Defrost with the manual button ▶ Service
ALL probe cond	Error condensator probe	▶ The probe condensator is faulty	▶ Replace probe
ALL hight T cond	The condensation temperature has exceeded the maximum value	▶ Condensator dirty ▶ Condensator fan failure	▶ Clean the condenser ▶ Service
UR err	Alarm humidity probe	▶ Humidity probe fails	▶ Replace probe
ALL open door	Open door alarm	▶ Door open for too long	▶ Close the door
ALL use compres	The compressor has exceeded the maximum daily hours of operation	▶ Amount of product estimated too high ▶ Refrigeration system failure	▶ Remove the product ▶ Service

9.2.10 Menù 06 Print (Optional)

It is possible to daily print a copy of the Room probe, of the Evaporator and of the Condenser's data.

▶ Press the MENU  key, using the UP  and DOWN  key, select Menu 06 Print, press the ENTER  key

▶ Within the Menu, it is possible to launch the "Print Parameters" print by pressing for 5 seconds the  key.

▶ Sampling: Registrations are performed with a sampling time corresponding to the PR1 10 min. parameter.

<p>▶ Each registration saves the following values:</p>	<p>▶ Room probes, Evaporator and Condenser (if present), ▶ the alarms recorded and the ongoing defrost cycles. The memory can store up to 3500 registrations, once there is no more available space left, the new data will overwrite the old ones.</p>
--	---

▶ The beginning and the end of an alarm, or the beginning and the end of a defrost, cause a registration.

▶ It is possible to select the recorded alarms using the UP  key and DOWN  key

Press the MENU  key to go back to the Main Menu.

9.2.11 Menù 07 Setting (see service)

CHAPTER 10 HACCP FUNCTION

In order to comply with the regulations as per the HACCP dispositions, the thermoregulator can store up to 30 ALARMS, with the relevant information.

Alarms are stored in the Menù 05: Alarms menu, in the Main menu folder of the control panel.

▶ To enter the folder, do as stated in paragraph 9.2.9 Menu 05 Alarm List.

Alarms on the display: the name of the alarm, "S", the hour it began, the minimum and maximum temperatures, the hour it has ceased, "E" in case the alarm has ceased, otherwise a notice stating that the alarm is still active.

CHAPTER 11 NOISE LEVEL

The refrigerated cabinet is designed and constructed so that risks resulting from the emission of airborne noise are reduced to the minimum level (see technical information).

CHAPTER 12 MATERIALS AND FLUID USED

The materials in contact or which may come into contact with foodstuffs comply with the relevant directives.

The refrigerated cabinet has been designed and built in such a way that these materials can be cleaned before each use.

The coolants used R404A/R290 conform to the relevant provisions of law (see Table 1). R404A is a fluorinated gas covered by the Kyoto Protocol with a GWP potential of 3300



For refrigerated cabinets containing R290: R290 (Propane) is a natural gas with no effect on the environment but it is flammable and therefore contained in the system in minimum quantities prescribed by regulations on flammable gas and it is hermetically sealed. Before any intervention on the coolant system, carefully read the attached INSTRUCTIONS FOR REPAIRS ON UNITS WITH R290 COOLANT GAS (PROPANE) supplied with the use and maintenance manual.



The symbol indicates that this product must not be treated as household waste.

To prevent potential negative consequences for the environment and human health, make sure that this product is properly disposed of and recycled.

For more information regarding the disposal and recycling of this product, please contact your Distributor, after sale Service, or waste treatment Service.

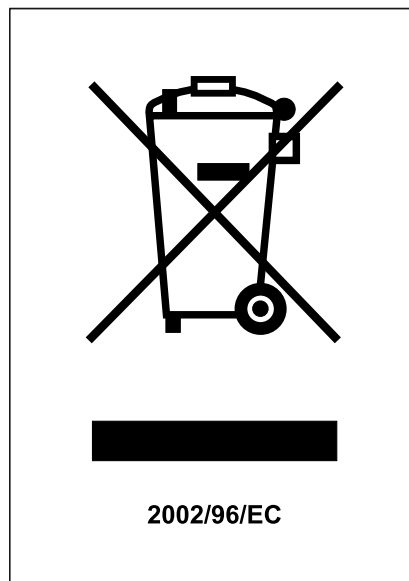

CHAPTER 13 TRANSPORT AND HANDLING



The transport and handling of the refrigerated cabinet must only be done while maintaining the vertical position, observing the markings on the packaging.

The manufacturer disclaims any liability for problems resulting from transport performed under conditions other than those specified above.

The accessories of the refrigerated cabinet (guides, grilles, trays, remote condensing unit with pipes) are packaged separately and placed inside the unit.

The refrigerated cabinet is mounted on a wooden base with screws and packaged with polyethylene, carton, crate or boxes.

Regarding the disposal of the packaging it is necessary to refer to current regulations in your country.

 The movement of the refrigerated cabinet shall be performed using a fork lift or pallet trucks equipped with suitable forks (length of at least 2/3 of the unit).
The dimensions and masses of the refrigerated cabinets packed are shown in Table 1.
The limits of stackability and the centre of gravity are indicated on the label of the package.

14.1 Positioning operations

Since the incorrect positioning of the refrigerated cabinet can cause damage to the same, jeopardizing its proper functioning and cause risks to the personnel, the installer must comply with the following general rules:

- position the refrigerated cabinet keeping a minimum distance of 3 cm from any wall
- the environment must be sufficiently ventilated
- position the refrigerated cabinet away from heat sources
- avoid exposure to direct sunlight
- remove the polyethylene, cardboard or wood packaging

 Polyethylene is dangerous for children

- remove any accessories with external connections

Removing the wooden base (fig. 4): tilt the refrigerated cabinet sideways and unscrew the two self-tapping screws, lift the refrigerated cabinet and remove the base.

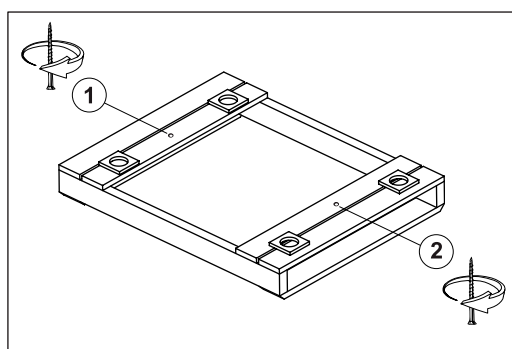



Fig.4

 use protective gloves when handling the wooden packaging and the wooden base.

The presence of splinters may cause damage to your hands

- remove the PVC film applied as a protection to the outer surfaces of the refrigerated cabinet

- position the refrigerated cabinet using a level with possible adjustment of the feet of the metal base (Fig. 5)

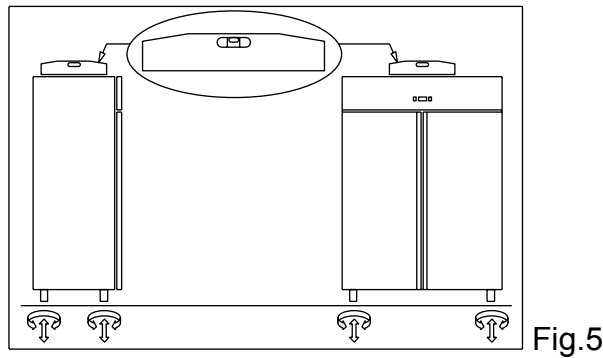

- position the grille holding guide rails in the holes of the racks (Fig. 6)

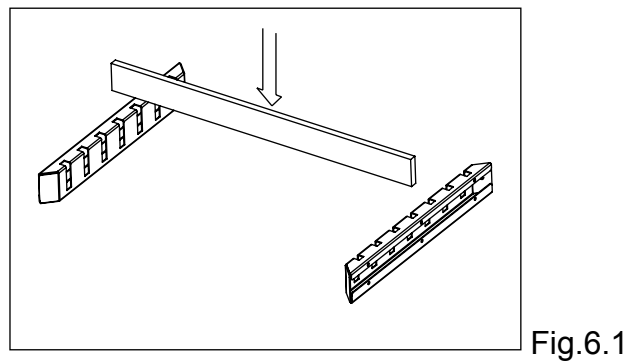
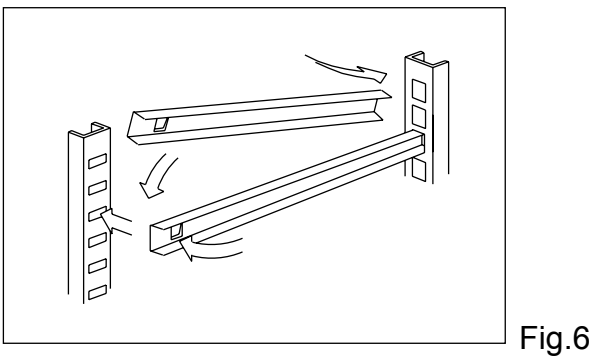

- insert the bar for rod in the special supports (Fig.6.1)
- insert the grilles for food in the special guides
- insert the condensate water drain pan into the special guide rails already fixed under the refrigerated cabinet if provided.

14.2 REM cabinets (Fig. 7)

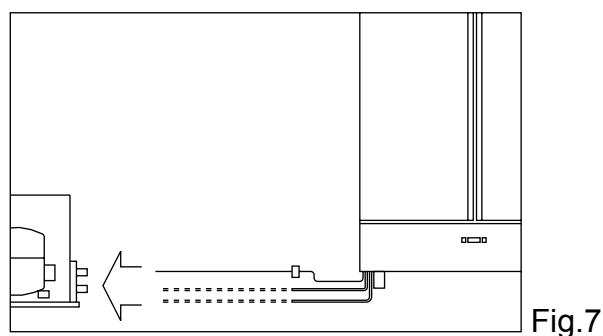

- position the refrigerated cabinet as described above (Fig. 5)
- prepare the two tubes that come out of the refrigerated cabinet (ø 6 mm outlet, ø 10 mm - ø 12 mm suction) for the connection to the respective pipes
- connect the pipes of the condensing unit to the pipes of the refrigerated cabinet
- create a vacuum and then carry out the loading of the coolant
- make the electrical connection of the refrigerated cabinet to the condensing unit
- perform a functional test to verify the correct gas charge.

CHAPTER 14 ELECTRICAL WIRING AND CONNECTIONS

The electrical system and connection must be carried out by qualified personnel. Before installation, measure the impedance of the network, the impedance value for the connection to the network must not exceed 0.075 ohm.

For safety reasons you must follow these guidelines:

- verify that the sizing of the electrical system is suitable for the power consumption of the refrigerated cabinet and that it provides for a differential switch (circuit breaker)
- in case of incompatibility between the outlet and the plug of the refrigerated cabinet, replace the outlet with another of a suitable type provided that it is in accordance with regulations
- do not insert adapters and/or reductions (Fig. 8)

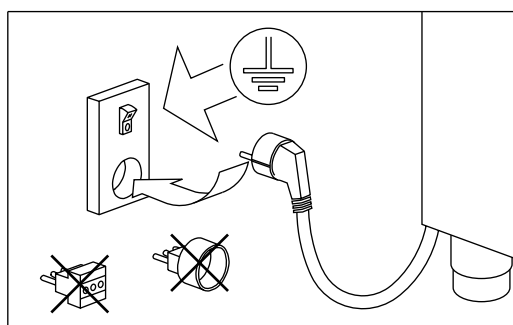



Fig.8

 The power cord has the connection type “Y” and it can be replaced exclusively by the manufacturer or authorized technical service.

 It is essential to correctly connect the refrigerated cabinet to an efficient earthing system carried out as specified by the applicable provisions of law.

CHAPTER 15 INSTALLATION OPERATIONS

It is important, in order to prevent errors and accidents, to perform a series of checks before starting up the refrigerated cabinet in order to identify any damage incurred during transport, handling and connection.

Checks to be performed:

- check the integrity of the power cord (it must not have suffered abrasions or cuts)
- check the solidity of the legs, door hinges, shelf supports
- check the integrity of the internal and external parts (pipes, heating elements, fans, electrical components, etc.) and their fixing
- check that the seals of the doors and drawers have not been damaged (cuts or abrasions) and close with an airtight seal
- check the integrity of the pipes and fittings (REM)

CHAPTER 16 REINSTALLATION

It is necessary to comply with the following procedure:

- disconnect the power cord from the power outlet
- the handling should be carried out as described in chapter 13
- for a new placement and connection, please refer to par. 13.1
- proceed to the possible recovery of the coolant gas in accordance with the regulations in force in your country (REM)











ATTENZIONE!

ISTRUZIONI RISERVATE A PERSONALE TECNICO AUTORIZZATO

Si avvisano gli utenti che qualsiasi intervento eseguito da personale non tecnico o non autorizzato produrrà la decadenza delle condizioni di garanzia.

SERVICE

La visualizzazione di queste impostazioni è riservata al Service.

- ▶ Premere il tasto MENU 
- ▶ Con i tasti UP  e DOWN  selezionare 07 IMPOSTAZIONI
- ▶ Premere il tasto ENTER 
- ▶ Tramite i tasti UP  o DOWN  si scorrono le seguenti voci di sottomenù:



IMPOSTAZIONI 01 SERVICE
IMPOSTAZIONI 02 LINGUA (vedi par 9.2.3)
IMPOSTAZIONI 03 SET OROLOGIO (vedi par 9.2.4)
IMPOSTAZIONI 04 INGRESSI/USCITE

- ▶ Con i tasti UP  e DOWN  selezionare 01 SERVICE ,
- ▶ Premere il tasto ENTER  per accedere ai sottomenù

Viene richiesta la password per accedere ai sottomenù di servizio.

- ▶ Selezionare la password **-19** con i tasti UP  e DOWN  e premere il tasto ENTER 



Se la password è corretta viene visualizzato il primo sottomenù altrimenti si esce dai menu.

Tramite i tasti UP  o DOWN  si scorrono le seguenti voci del sottomenù 01 SERVICE :

- ▶ SERVICE 01 TIMER - Registra il tempo di funzionamento del compressore
- ▶ SERVICE 02 DEFROST - Registra la durata degli ultimi sbrinamenti
- ▶ SERVICE 03 PORTA APERTA - Registra le aperture della porta e la durata
- ▶ SERVICE 04 PARAMETRI - Entra nella memorizzazione parametri
- ▶ SERVICE 05 RESET MEMORY - Permette l'eliminazione dei dati in memoria
- ▶ SERVICE 06 RIPRISTINO - ATTENZIONE!: Eliminazione totale dei parametri e blocco dell'apparecchio

SERVICE 01 TIMER

Registra il tempo di funzionamento del compressore

Premendo i tasti UP  e DOWN  vengono visualizzati i seguenti valori:	
Comp. On 04m41s Comp.Off 07m36s	Tempi medi di accensione e spegnimento del compressore
Comp. On 24%day Comp. On 49%hrs	Percentuale giornaliera ed oraria di funzionamento del compressore
Comp. 02d21h Frigo 05d10h	Giorni e ore di funzionamento del compressore Giorni e ore di funzionamento del frigorifero

I contatori non vengono mai cancellati.

Premere il tasto MENU  per tornare al Menu Service.

SERVICE 02 DEFROST

Registra la durata degli ultimi sbrinamenti

Se viene premuto il tasto ENTER  di conferma, si entra nella modalità di visualizzazione dei dati degli ultimi 16 cicli di sbrinamento.

D09 22Min M=03
S 11:44 10/12/03

Se ci sono degli sbrinamenti registrati, sul display vengono visualizzati l'orario e la data di inizio, la durata in minuti ed il numero progressivo di defrost da D01 a D16.

Dove M indica il tipo avvio del defrost:

- M = 1 defrost avviato da tastiera.
- M = 3 defrost avviato da intervallo di tempo di funzionamento frigorifero.
- M = 4 defrost avviato da intervallo di tempo di funzionamento del compressore.
- M = 5 defrost avviato ad orario
- M = 6 defrost avviato da sbrinamento automatico
- M = 7 defrost avviato da bassa temperatura evaporatore
- M = 8 defrost avviato da protezione temporale
- M = 9 defrost avviato da allarme

Gli altri sbrinamenti memorizzati possono essere selezionati con i tasti Up e Down.
Se non ci sono sbrinamenti registrati in memoria sul display compare:

NO DATA

Premere il tasto MENU  per tornare al Menu Service.

SERVICE 03 PORTA APERTA

Registra le aperture della porta e la durata

Se viene premuto il tasto ENTER  il display LCD visualizza la registrazione di apertura porta dell'ultimo giorno. Il controllore permette la registrazione di 31 giorni degli eventi di porta aperta. Per ogni giorno di funzionamento viene dedicata una cella di memoria nella quale viene registrato il numero totale di eventi di apertura porta, il numero di eventi di apertura porta la cui durata è superiore al parametro C03 minuti ed il tempo totale di apertura porta. Lo spazio di memoria predisposto permette la registrazione di 31 giorni a rotazione. Il parametro C01, se diverso da zero, abilita l'ingresso microporta.

05/11
long#01

01h34m
tot#03

05/11 ► Giorno e mese della registrazione

01h34m ► Durata totale di apertura porta

long#01 ► Numero di aperture porta con durata maggiore del parametro C03

tot#03 ► Numero totale di aperture porta

Per passare alle registrazioni degli altri giorni premere i tasti UP  e DOWN .

Premere il tasto MENU  per tornare al Menu Service.

SERVICE 04 PARAMETRI

Entra nella memorizzazione parametri

Se viene premuto il tasto ENTER  si entra nella modalità di programmazione parametri.



R01 = -5°C
Low Alarm

Sulla prima riga del display viene visualizzato il primo parametro con il valore corrente e l'unità di misura.
Sulla seconda riga invece compare una breve descrizione del parametro.

Con la pressione dei tasti UP  e DOWN  è possibile scorrere tutti i parametri del controllore.

Premendo ENTER  si accede alla variazione del parametro visualizzato

R01 = -5°C
-5

Con la pressione dei tasti UP  e DOWN  è possibile variare il valore del parametro.
Una successiva pressione del tasto Enter conferma la variazione del parametro.

Premere il tasto MENU  per tornare al Menu Service.

PARAMETRI ARMADI MEAT

P.	Descrizione	MEAT	MEAT GLASS
----	-------------	------	------------

ALLARMI

A01	Differenziale allarme bassa temperatura (relativo al SetPoint)	-10°C	-10°C
A02	Differenziale allarme alta temperatura (relativo al SetPoint)	10°C	10°C
A03	Ritardo allarme temperatura da accensione scheda o fine defrost	120min	120min
A04	Ritardo allarme di alta o bassa temperatura	60min	60min
A05	Minima temperatura d'evaporatore ammessa relativa al SetPoint	-50°C	-50°C
A06	Massima temperatura del condensatore ammessa	60°C	60°C
A07	Differenziale di temperatura per allarme condensatore sporco	35°C	35°C

DISPLAY

D01	Unità di misura della temperatura (0 Celsius; 1 Fahrenheit)	0	0
D02	Offset sonda cella	0°C	0°C
D03	BackLight (0=ON premendo un tasto; 1=sempre ON)	0	0
D04	Tipo programmi utente selezionabili	3	3
D05	Abilita avviso di allarme registrato	1	1
D06	Blocca la visualizzazione della temperatura durante uno sbrinamento	1	1

SBRINAMENTO

S01	Tipologia di avvio sbrinamento 1: abilita sbrinamento da tastiera 2: sbrina ogni S04 ore di funzionamento frigorifero 4: sbrina ogni S04 ore di funzionamento compressore 8: sbrina dopo un'ora dall'accensione del frigorifero 16: sbrinamenti giornalieri alle ore H01, H02, H03 E H04 128: attiva funzione di sbrinamento intelligente	131	131
S02	Temperatura di fine sbrinamento	8°C	8°C
S03	Durata massima di uno sbrinamento	30 min	30 min
S04	Intervallo tra due sbrinamenti	8 ore	8 ore
S05	Tipologia di sbrinamento 0: fermata compressore 1: resistenze 2: inversione ciclo compressore con tempo di ritardo S07	1	1
S06	Tempo di sgocciolamento	120 sec	120 sec
S07	Ritardo avviamento compressore per HotGas	0 sec	0 sec
S08	Tempo funzionamento compressore per inizio sbrinamento automatico	5 ore	5 ore

CONFIGURAZIONE

C01	Funzione Microporta 0: disabilitata 1: spegne compressore e fan evap 2: spegne solo fan evap 3: spegne compressore fan evap e riscald	2	2
C02	Polarità microporta	1	1
C03	Massimo ritardo porta aperta	4 min	4 min
C04	Abilita buzzer (0 disabilitato; 1 Abilitato)	1	1
C05	Abilita accensione del rele della Luce dal menu carichi (0 disabilitato; 1 Abilitato)	0	1
C06	Abilita accensione del rele Ausiliario (0 resistenza cornice porta; 1 carico ausiliario)	0	0
C07	Abilita sonda evaporatore (0 disabilitata; 1 abilitata)	1	1
C08	Funzione della sonda condensatore: 0 assente; 1 Condensatore; 2 Riscaldamento	1	1
C09	Abilita il controllo di umidità senza sonda (0 disabilitato; 1 Abilitato)	0	0

C10	Abilita ingresso digitale alta pressione (0 disabilitato; 1 Abilitato)	0	0
C11	Polarità ingresso digitale alta pressione	0	0
C12	SetPoint accensione Resistenze cornice porta	20°C	20°C
C13	Sonda umidità: 0 assente; 1 solo visualizzazione; 2 solo controllo; 3 visualizzazione e controllo	3	3
C14	Controllo: 0 nessun controllo; 1 solo Deumidifica; 2 solo Umidifica; 3 umidifica e deumidifica	3	3

REGOLAZIONE

R01	Isteresi relativa al SetPoint per la regolazione del compressore	3°C	3°C
R02	Tempo minimo tra 2 accensioni successive del compressore	2 min	2 min
R03	Ritardo attivazione del compressore dall'attivazione della scheda	15 sec	15 sec
R04	Tempo minimo tra l'accensione e lo spegnimento del compressore	0 sec	0 sec
R05	Tempo Compressore ON con allarme uso compressore	15 min	15 min
R06	Tempo Compressore OFF con allarme uso compressore	15 min	15 min
R07	Limite massimo giornaliero di utilizzo del compressore	100%	100%
R08	Massimo valore ammesso del SetPoint	30°C	30°C
R09	Minimo valore ammesso del SetPoint	-2°C	-2°C

VENTOLE

F01	Abilita ventole evaporatore (0 disabilitate; 1 Abilitate)	1	1
F02	Abilita ventole condensatore (0 disabilitate; 1 Abilitate)	1	1
F03	Set ventole evaporatore	5°C	5°C
F04	Set ventole condensatore	15°C	15°C
F05	Ventole evaporatore in defrost (0: OFF 1:ON)	0	0
F06	Ventole condensatore in defrost (0: OFF 1:ON 2:Termoregolate)	0	0
F07	Ritardo attivazione ventola evaporatore da fine defrost	180 sec	180 sec
F08	Ritardo ventola condensatore	30 sec	30 sec
F09	Ventole evaporatore (0: Parallelo al compressore; 1: Temperatura evaporatore)	1	1

ORARIO DEFROST

H01	Orario primo sbrinamento (24 h = escluso)	24 h	24 h
H02	Orario primo sbrinamento (24 h = escluso)	24 h	24 h
H03	Orario primo sbrinamento (24 h = escluso)	24 h	24 h
H04	Orario primo sbrinamento (24 h = escluso)	24 h	24 h

ENERGY SAVING

ES1	Orario inizio Energy Saving (24 h = escluso)	24 h	24 h
ES2	Orario fine Energy Saving (24 h = escluso)	24 h	24 h
ES3	Incremento del SetPoint in Energy Saving	2°C	2°C

STAMPA

PR1	Tempo di campionamento	10 min	10 min
PR2	Tipo di stampa giornaliera (daily)	0	0

COMUNICAZIONE

ADD	Indirizzo dello strumento	1	1
SC	Gestione della Seriale: 0 = non utilizzata 1 = stampa 2 = ModBus	1	1
MB1	BaudRate: 0 = 2400; 1 = 4800; 2 = 9600; 3 = 18200	2	2
MB2	Parity : 0 = no parity; 1 = odd; 2 = even	2	2

RELE'

K4	rele K4: 0=Fan Condensatore; 1=elettrovalvola iniezione vapore	0	0
K5	rele K5: 0=Luce; 1=riscaldamento	0	0
K7	rele K7: 0=Allarme; 1=riscaldamento; 2=generatore vapore	1	1

UMIDITA' SENZA SONDA

U01	ritardo accensione ventola evap rispetto al compressore L0	0 sec	0 sec
U02	ritardo spegnimento ventola evap rispetto al compressore L0	0 sec	0 sec

U03	durata attivazione ventola evap con compressore acceso L0	0 sec	0 sec
U04	durata disattivazione ventola evap con compressore spento L0	0 sec	0 sec
U05	durata attivazione ventola evap con compressore spento L0	60 sec	60 sec
U11	ritardo accensione ventola evap rispetto al compressore L1	1 min	1 min
U12	ritardo spegnimento ventola evap rispetto al compressore L1	0 sec	0 sec
U13	durata attivazione ventola evap con compressore acceso L1	0 sec	0 sec
U14	durata disattivazione ventola evap con compressore spento L1	0 sec	0 sec
U15	durata attivazione ventola evap con compressore spento L1	60 sec	60 sec
U21	ritardo accensione ventola evap rispetto al compressore L2	1 min	1 min
U22	ritardo spegnimento ventola evap rispetto al compressore L2	0 sec	0 sec
U23	durata attivazione ventola evap con compressore acceso L2	0 sec	0 sec
U24	durata disattivazione ventola evap con compressore spento L2	1 min	1 min
U25	durata attivazione ventola evap con compressore spento L2	0 sec	0 sec
U31	ritardo accensione ventola evap rispetto al compressore L3	0 sec	0 sec
U32	ritardo spegnimento ventola evap rispetto al compressore L3	0 sec	0 sec
U33	durata attivazione ventola evap con compressore acceso L3	60 sec	60 sec
U34	durata disattivazione ventola evap con compressore spento L3	1 min	1 min
U35	durata attivazione ventola evap con compressore spento L3	0 sec	0 sec
U41	ritardo accensione ventola evap rispetto al compressore L4	0 sec	0 sec
U42	ritardo spegnimento ventola evap rispetto al compressore L4	0 sec	0 sec
U43	durata attivazione ventola evap con compressore acceso L4	60 sec	60 sec
U44	durata disattivazione ventola evap con compressore spento L4	1 min	1 min
U45	durata attivazione ventola evap con compressore spento L4	0 sec	0 sec
U51	ritardo accensione ventola evap rispetto al compressore L5	0 sec	0 sec
U52	ritardo spegnimento ventola evap rispetto al compressore L5	0 sec	0 sec
U53	durata attivazione ventola evap con compressore acceso L5	60 sec	60 sec
U54	durata disattivazione ventola evap con compressore spento L5	1 min	1 min
U55	durata attivazione ventola evap con compressore spento L5	0 sec	0 sec
U61	ritardo accensione ventola evap rispetto al compressore L6	0 sec	0 sec
U62	ritardo spegnimento ventola evap rispetto al compressore L6	0 sec	0 sec
U63	durata attivazione ventola evap con compressore acceso L6	60 sec	60 sec
U64	durata disattivazione ventola evap con compressore spento L6	1 min	1 min
U65	durata attivazione ventola evap con compressore spento L6	0 sec	0 sec
U71	ritardo accensione ventola evap rispetto al compressore L7	0 sec	0 sec
U72	ritardo spegnimento ventola evap rispetto al compressore L7	0 sec	0 sec
U73	durata attivazione ventola evap con compressore acceso L7	60 sec	60 sec
U74	durata disattivazione ventola evap con compressore spento L7	1 min	1 min
U75	durata attivazione ventola evap con compressore spento L7	0 sec	0 sec
U81	ritardo accensione ventola evap rispetto al compressore L8	0 sec	0 sec
U82	ritardo spegnimento ventola evap rispetto al compressore L8	0 sec	0 sec
U83	durata attivazione ventola evap con compressore acceso L8	60 sec	60 sec
U84	durata disattivazione ventola evap con compressore spento L8	1 min	1 min
U85	durata attivazione ventola evap con compressore spento L8	0 sec	0 sec
U91	ritardo accensione ventola evap rispetto al compressore L9	0 sec	0 sec
U92	ritardo spegnimento ventola evap rispetto al compressore L9	0 sec	0 sec
U93	durata attivazione ventola evap con compressore acceso L9	60 sec	60 sec
U94	durata disattivazione ventola evap con compressore spento L9	1 min	1 min
U95	durata attivazione ventola evap con compressore spento L9	0 sec	0 sec

UMIDITA' CON SONDA

I01	Zona morta umidificazione	1%	1%
I02	Isteresi umidificazione	1%	1%
I03	Zona morta deumidificazione	1%	1%
I04	Isteresi deumidificazione	5%	5%
I05	Tempo on umidificazione quando richiesta (0 = mai attivata)	13 sec	13 sec
I06	Tempo off umidificazione quando richiesta (0 = sempre attiva)	60 sec	60 sec
I07	temperatura abilitazione umidità	-1°C	-1°C
I08	temperatura abilitazione deumidificazione	1°C	1°C
I09	tempo attivazione riscaldamento (0 sempre Off; 60 sempre On)	60 sec	60 sec
I10	Isteresi accensione Generatore di vapore	1%	1%

I11	Isteresi riscaldamento	1°C	1°C
I12	Attiva riscaldamento: 0 solo nella deumidificazione; 1 sempre	1	1
I13	durata attivazione ventole evap con compressore On per deumidificare (0 sempre Off; 60 sempre On)	30 sec	30 sec
I14	durata disattivazione ventole evap in assenza di chiamate	1 min	1 min
I15	durata attivazione ventole evap in assenza di chiamate	59 sec	59 sec
I16	ritardo spegnimento della ventola da chiamata umidità	20 sec	20 sec
I17	Massimo valore ammesso del SetPoint Umidità	90%	90%
I18	Minimo valore ammesso del SetPoint Umidità	40%	40%
I19	Controllo in deumidificazione: 0= subordinato; 1= insubordinato	1	1

TURBOCOLD

SF1	durata ciclo TurboCold	1 ore	1 ore
SF2	setpoint ciclo TurboCold	-20°C	-20°C
SF3	abilita il controllo di umidità in TurboCold	0	0
SF4	attivazione ventola evap in TurboCold: 0 sempre ON; 1 in parallelo al compressore	0	0
SF5	intervallo di tempo primo defrost in TurboCold	1 ore	1 ore
SF6	intervallo di tempo tra due defrost successivi in TurboCold	12 ore	12 ore

SERVICE 05 RESET MEMORY

Permette l'eliminazione dei dati in memoria

Se viene premuto il tasto ENTER  si accede alla richiesta di cancellazione dei dati registrati in memoria

Reset Memory?
No Ok

► Premendo il tasto ENTER  si esce dal menu e non viene effettuata nessuna cancellazione.

► Premendo il tasto UP  si cancella tutta la memoria.

Premere il tasto MENU  per tornare al Menu Service.

SERVICE 06 RIPRISTINO

Permette il RESET dei parametri originali



ATTENZIONE:

E' consigliato NON EFFETTUARE il ripristino della macchina, in quanto eliminando i parametri originali si resetta completamente la centralina e l'armadio rimane bloccato fino a quando non vengono reinseriti i parametri di fabbrica

Se viene premuto il tasto ENTER  , si accede alla richiesta di ripristino dei parametri originali

Ripristino?
No Ok

Premendo il tasto ENTER  si esce dal menu e non viene effettuato nessun ripristino.



Premendo il tasto UP  si ripristinano i parametri originali.

Premere il tasto MENU  per tornare al Menu Service.

IMPOSTAZIONI 04 INGRESSI/USCITE

La visualizzazione di queste impostazioni è riservata al Service.

► Premere il tasto MENU , con i tasti UP  e DOWN  selezionare 07 IMPOSTAZIONI premere il tasto ENTER  con i tasti UP  e DOWN  selezionare 04 INGRESSI/USCITE premere il tasto ENTER 

► Tramite i tasti UP  o DOWN  si scorrono le grandezze da visualizzare:

Cella -6°C Evaporatore -15°C	► Valore delle temperature della Cella e dell'Evaporatore,
Condensatore 21°C UR 44%	► Valore della temperatura del Condensatore e dell'Umidità.
C D FE FC L X A 1 0 0 1 1 0 0	► Stato delle uscite: Compressore, Sbrinamento, Ventola evaporatore, Ventola condensatore, Luce interna, Ausiliari.
S4 S5 S6 1 0 0	► Stato degli ingressi digitali: microporta

Stato degli ingressi / uscite: 1 = rele attivato
0 = rele disattivato









WARNING!

**INSTRUCTIONS STRICTLY RESERVED TO AUTHORIZED
TECHNICAL PERSONNEL**

Every intervention executed by a non authorized technical personnel
implies a warranty decay.

SERVICE

The setting display is reserved to Service operations.

► Press MENU , with UP  e DOWN  buttons select 07 SETTING, press ENTER  scroll the submenu items with the UP  and DOWN  buttons:

```
IMPOSTAZIONI 01 SERVICE
IMPOSTAZIONI 02 LANGUAGE (see par 9.2.3)
IMPOSTAZIONI 03 CLOCK SETTING (see par 9.2.4)
IMPOSTAZIONI 04 INPUT/OUTPUT
```

with the UP  and DOWN  buttons select 01 SERVICE press ENTER  a password is required to get access to service submenu.

Select the password **-19** through the UP  and DOWN  buttons and press ENTER 

Correct password: the first submenu is visualized



Wrong password: get-out of the menu

Scroll the submenu 01 SERVICE with the UP  and DOWN  buttons:

- SERVICE 01 TIMER - It records the compressor working hours
- SERVICE 02 DEFROST - It records duration of the last defrost operations
- SERVICE 03 OPEN DOOR - It records the door openings and their duration
- SERVICE 04 SETTINGS - Save parameters
- SERVICE 05 RESET MEMORY - Erase memorized data
- SERVICE 06 RESTORE -WARNING!: Complete deletion of all parameters and machine arrest

SERVICE 01 TIMER

It records the compressor working hours.

Press the UP  and DOWN  buttons to visualize the following data:		
Comp. On	04m41s	Compressor turning on and off average time
Comp.Off	07m36s	
Comp. On	24%day	Daily and hourly percentage of running compressor
Comp. On	49%hrs	
Comp.	02d21h	Day and hours of the operation of the compressor Day and hours of the operation of the fridge
Frigo	05d10h	

The meters cannot be deleted.

Get back to Service Menu pressing MENU .

SERVICE 02 DEFROST

It records duration of the last defrost operations.

Press ENTER  to visualize the last 16 defrost operations.

```
D09 22Min M=03  
S 11:44 10/12/03
```

Each recorded defrost display the following data:
starting time and day, duration (min.) and a progressive number of occurrence from D01 to D16.

The letter M refers to how the defrost has been started:

- M = 1 starting from the keyboard
- M = 3 starting by interval time of fridge operation
- M = 4 starting by interval time of compressor operation
- M = 5 starting by time
- M = 6 starting by automatic defrost
- M = 7 starting by evaporator low temperature
- M = 8 starting by time protection
- M = 9 starting by alarm

All the others saved defrost can be selected with the UP and DOWN buttons.
If there is not any other saved defrost, the display shows the label:

NO DATA

Get back to Service Menu pressing MENU .

SERVICE 03 OPEN DOOR

It records the door openings and their duration.

Press ENTER  to visualize the door openings of the last day. Door openings can be recorded up to 31 days.
For each day of operation is dedicated a memory cell in which are recorded following data:
number of door openings, number of door opening with a duration higher than C03 parameter, total time of door opening.
The memory can save up to 31 days in rotation.
The C01 parameter, if it is not zero, enable the microdoor slot.

```
05/11  
long#01
```

```
01h34m  
tot#03
```

05/11 ▶ Record day and month

01h34m ▶ Total duration of door opening

long#01 ▶ number of door opening with a duration higher than C03 parameter

tot#03 ▶ Number of door openings

Press the UP  and DOWN  buttons to see the records of the following days.

Get back to Service Menu pressing MENU .

SERVICE 04 PARAMETERS

Enter in the saved parametrs section.

Press ENTER  to start changing parameters.



A01 = -5°C
Low Alarm

Display first line: first parameter value
Display second line: quick parameter description

Press the UP  and DOWN  button to scroll all the parameters.

Edit each parameter pressing ENTER .

A01 = -5°C
-5

Use the UP  and DOWN  buttons to change the parameters values.
Confirm the edit with ENTER.

Get back to Service Menu pressing MENU .

PARAMETERS OF MEAT CABINETS

P.	Description	MEAT	MEAT GLASS
ALARMS			
A01	Low temperature alarm differential (relative to SetPoint)	-10°C	-10°C
A02	High temperature alarm differential (relative to SetPoint)	10°C	10°C
A03	Temperature alarm delay from switching on card or end of defrost	120min	120min
A04	High or low temperature delay alarm	60min	60min
A05	Minimum allowable evaporator temperature for SetPoint	-50°C	-50°C
A06	Maximum permissible temperature of the condenser	60°C	60°C
A07	Temperature differential for dirty condenser alarm	35°C	35°C

DISPLAY

D01	Unit of temperature (0 Celsius; 1 Fahrenheit)	0	0
D02	Cell probe offset	0°C	0°C
D03	BackLight (0=ON pressing a button; 1=always ON)	0	0
D04	Type of user selectable programs	3	3
D05	Enables recorded alarm notification	1	1
D06	Locks the display of the temperature during one defrost	1	1

DEFROST

S01	Type of defrost start 1: activates defrost from the keyboard 2: defrosts every S04 hours of refrigerator operation 4: defrosts every S04 hours of compressor operation 8: defrost one hour after switching on refrigerator 16: daily defrosts at hours H01, H02, H03 and H04 128: activates intelligent defrost function	131	131
S02	Defrost end temperature	8°C	8°C
S03	Maximum duration of one defrost	30 min	30 min
S04	Interval between two defrosts	8 ore	8 ore
S05	Type of defrost 0: compressor stop 1: heaters 2: reverse compressor cycle with delay time S07	1	1
S06	Draining time	120 sec	120 sec
S07	Compressor start delay for HotGas	0 sec	0 sec
S08	Compressor operating time for defrost start automatic	5 ore	5 ore

CONFIGURATION

C01	Microdoor function 0: disabled 1: turns off the compressor and evap fan 2: turns off only evap fan 3: turns off the compressor fan evap and heater	2	2
C02	Microdoor polarity	1	1
C03	Open door max delay	4 min	4 min
C04	Enables buzzer (0 disabled; 1 Enabled)	1	1
C05	Enables starting the relay of Light from the loads menu (0 = disabled; 1 = Enabled)	0	1
C06	Enables start of the Auxiliary relay (0 door frame resistance; 1 auxiliary load)	0	0
C07	Enables evaporator probe (0 disabled; 1 enabled)	1	1
C08	Function of the condenser probe: 0 absent; 1 Condensator; 2 Heating	1	1
C09	Enables the humidity control without probe (0 disabled; 1 Enabled)	0	0

C10	Enables high pressure digital input (0 disabled; 1 Enabled)	0	0
C11	High pressure digital input polarity	0	0
C12	SetPoint switching on door frame heaters	20°C	20°C
C13	Humidity probe: 0 absent; 1 display only; 2 control only; 3 display and control	3	3
C14	Control: 0 no control; 1 only Dehumidification; 2 only Humidification; 3 humidification and dehumidification	3	3

ADJUSTMENT

R01	Hysteresis for SetPoint for adjusting the compressor	3°C	3°C
R02	Minimum time between 2 successive compressor starts	2 min	2 min
R03	Delay in activating the compressor after the activation of the card	15 sec	15 sec
R04	Minimum time between the switching on and off of the compressor	0 sec	0 sec
R05	Compressor ON time with compressor alarm use	15 min	15 min
R06	Compressor OFF time with compressor alarm use	15 min	15 min
R07	Daily maximum limit of compressor use	100%	100%
R08	Maximum permissible SetPoint value	30°C	30°C
R09	Minimum permissible SetPoint value	-2°C	-2°C

FANS

F01	Enables evaporator fans (0 disabled; 1 Enabled)	1	1
F02	Enables condenser fans (0 disabled; 1 Enabled)	1	1
F03	Evaporator fans set	5°C	5°C
F04	Condenser fans set	15°C	15°C
F05	Evaporator fans in defrost (0: OFF 1:ON)	0	0
F06	Condenser fans in defrost (0: OFF 1:ON 2:Thermoregulated)	0	0
F07	Delay activating evaporator fan from the end of defrost	180 sec	180 sec
F08	Condenser fan delay	30 sec	30 sec
F09	Evaporator fan (0: Parallel to the compressor; 1: Evaporator temperature)	1	1

DEFROST SCHEDULE

H01	First defrost schedule (24 h = excluded)	24 h	24 h
H02	First defrost schedule (24 h = excluded)	24 h	24 h
H03	First defrost schedule (24 h = excluded)	24 h	24 h
H04	First defrost schedule (24 h = excluded)	24 h	24 h

ENERGY SAVING

ES1	Energy Saving start time (24 h = excluded)	24 h	24 h
ES2	Energy Saving end time (24 h = excluded)	24 h	24 h
ES3	Energy Saving Increase in SetPoint	2°C	2°C

PRINT

PR1	Sampling time	10 min	10 min
PR2	Type of daily printing	0	0

COMMUNICATION

ADD	Instrument address	1	1
SC	Serial Management: 0 = not used 1 = print 2 = ModBus	1	1
MB1	Baud Rate: 0 = 2400; 1 = 4800; 2 = 9600; 3 = 18200	2	2
MB2	Parity: 0 = no parity; 1 = odd; 2 = even	2	2

RELAY

K4	relay K4: 0=Condenser Fan; 1=steam injection solenoid valve	0	0
K5	relay K5: 0=Light; 1=heating	0	0
K7	relay K7: 0=Alarm; 1=heating; 2=steam generator	1	1

HUMIDITY WITHOUT PROBE

U01	evap fan delay switching on compared to compressor L0	0 sec	0 sec
U02	evap fan delay switching off compared to compressor L0	0 sec	0 sec

U03	evap fan activation duration with compressor on L0	0 sec	0 sec
U04	evap fan deactivation duration with compressor off L0	0 sec	0 sec
U05	evap fan activation duration with compressor off L0	60 sec	60 sec
U11	evap fan delay switching on compared to compressor L1	1 min	1 min
U12	evap fan delay switching off compared to compressor L1	0 sec	0 sec
U13	evap fan activation duration with compressor on L1	0 sec	0 sec
U14	evap fan deactivation duration with compressor off L1	0 sec	0 sec
U15	evap fan activation duration with compressor off L1	60 sec	60 sec
U21	evap fan delay switching on compared to compressor L2	1 min	1 min
U22	evap fan delay switching off compared to compressor L2	0 sec	0 sec
U23	evap fan activation duration with compressor on L2	0 sec	0 sec
U24	evap fan deactivation duration with compressor off L2	1 min	1 min
U25	evap fan activation duration with compressor off L2	0 sec	0 sec
U31	evap fan delay switching on compared to compressor L3	0 sec	0 sec
U32	evap fan delay switching off compared to compressor L3	0 sec	0 sec
U33	evap fan activation duration with compressor on L3	60 sec	60 sec
U34	evap fan deactivation duration with compressor off L3	1 min	1 min
U35	evap fan activation duration with compressor off L3	0 sec	0 sec
U41	evap fan delay switching on compared to compressor L4	0 sec	0 sec
U42	evap fan delay switching off compared to compressor L4	0 sec	0 sec
U43	evap fan activation duration with compressor on L4	60 sec	60 sec
U44	evap fan deactivation duration with compressor off L4	1 min	1 min
U45	evap fan activation duration with compressor off L4	0 sec	0 sec
U51	evap fan delay switching on compared to compressor L5	0 sec	0 sec
U52	evap fan delay switching off compared to compressor L5	0 sec	0 sec
U53	evap fan activation duration with compressor on L5	60 sec	60 sec
U54	evap fan activation duration with compressor off L4	1 min	1 min
U55	evap fan activation duration with compressor off L5	0 sec	0 sec
U61	evap fan delay switching on compared to compressor L6	0 sec	0 sec
U62	evap fan delay switching off compared to compressor L6	0 sec	0 sec
U63	evap fan activation duration with compressor on L6	60 sec	60 sec
U64	evap fan deactivation duration with compressor off L6	1 min	1 min
U65	evap fan activation duration with compressor off L6	0 sec	0 sec
U71	evap fan delay switching on compared to compressor L7	0 sec	0 sec
U72	evap fan delay switching off compared to compressor L7	0 sec	0 sec
U73	evap fan activation duration with compressor on L7	60 sec	60 sec
U74	evap fan deactivation duration with compressor off L7	1 min	1 min
U75	evap fan activation duration with compressor off L7	0 sec	0 sec
U81	evap fan delay switching on compared to compressor L8	0 sec	0 sec
U82	evap fan delay switching off compared to compressor L8	0 sec	0 sec
U83	evap fan activation duration with compressor on L8	60 sec	60 sec
U84	evap fan deactivation duration with compressor off L8	1 min	1 min
U85	evap fan activation duration with compressor off L8	0 sec	0 sec
U91	evap fan delay switching on compared to compressor L9	0 sec	0 sec
U92	evap fan delay switching off compared to compressor L9	0 sec	0 sec
U93	evap fan activation duration with compressor on L9	60 sec	60 sec
U94	evap fan deactivation duration with compressor off L9	1 min	1 min
U95	evap fan activation duration with compressor off L9	0 sec	0 sec

HUMIDITY WITH PROBE

I01	Humidification of dead zone	1%	1%
I02	Humidification hysteresis	1%	1%
I03	Dehumidification of dead zone	1%	1%
I04	Dehumidification hysteresis	5%	5%
I05	Humidification time on when requested (0 = never activated)	13 sec	13 sec
I06	Humidification time off when requested (0 = always on)	60 sec	60 sec
I07	humidity temperature enabling	-1°C	-1°C
I08	dehumidification temperature enabling	1°C	1°C
I09	heating time activation (0 always Off; 60 always on)	60 sec	60 sec
I10	Hysteresis of steam generator switching on	1%	1%

I11	Hysteresis heating	1°C	1°C
I12	Activates heating: 0 only in the dehumidification; 1 always	1	1
I13	evap fans activation duration with compressor On for dehumidify (0 always Off; 60 always on)	30 sec	30 sec
I14	evap fan off duration in absence of calls	1 min	1 min
I15	evap fan on duration in absence of calls	59 sec	59 sec
I16	fan switching off delay by humidity call	20 sec	20 sec
I17	Maximum permissible value of Humidity SetPoint	90%	90%
I18	Minimum permissible value of Humidity SetPoint	40%	40%
I19	Control during dehumidification: 0= subordinate; 1= insubordinate	1	1

TurboCold cycle duration

SF1	TurboCold cycle setpoint	1 ore	1 ore
SF2	enables humidity control in TurboCold	-20°C	-20°C
SF3	evap fan activation in TurboCold: 0 always ON; 1 parallel	0	0
SF4	to the compressor first defrost time interval in TurboCold	0	0
SF5	time interval between two successive defrosts in TurboCold	1 ore	1 ore
SF6	intervallo di tempo tra due defrost successivi in TurboCold	12 ore	12 ore

SERVICE 05 RESET MEMORY

It allows to delete all the saved parameters.

Press ENTER  to delete all the saved data.

Reset Memory?
No OK

► Press ENTER  to exit without making any change.

► Press UP  to delete all data.

Go back to Service Menu pressing MENU .

SERVICE 06 RESTORE

To RESET the original parameters.





WARNING:

The restore is **HIGLY NOT RECOMMENDED** because the deletion of the original parameters causes a reset of the control unit. The cabinet is blocked, factory parameters are needed.

Press ENTER  , to reset the original parametrs

Restore?
No







OK

Press ENTER  yo exit without making any reset.
Press UP  to reset the original parameters.

Go back to Service Menu pressing MENU  .

SETTING 04 INPUT/OUTPUT

The display of the settings is restricted to the Service.

► Press MENU  , with the UP  and DOWN  buttons select 07 SETTING, press ENTER  with the UP  and DOWN  buttons select 04 INPUT/OUTPUT, press ENTER 

► Scroll the manu with the UP  and DOWN buttons:

Room -6°C Evaporator -15°C	► Room and evaporator temperature,
Condensor 21°C UR 44%	► Humidity and condensor temperature.
C D FE FC L X A 1 0 0 1 1 0 0	► Output staus: Compressor, Defrost, Evaporator Fan, Condenser Fan, Internal light, Auxiliary.
S4 S5 S6 1 0 0	► Digital input status: microdoor

State of inputs / outputs: 1 = relay activated
0 = relay disabled

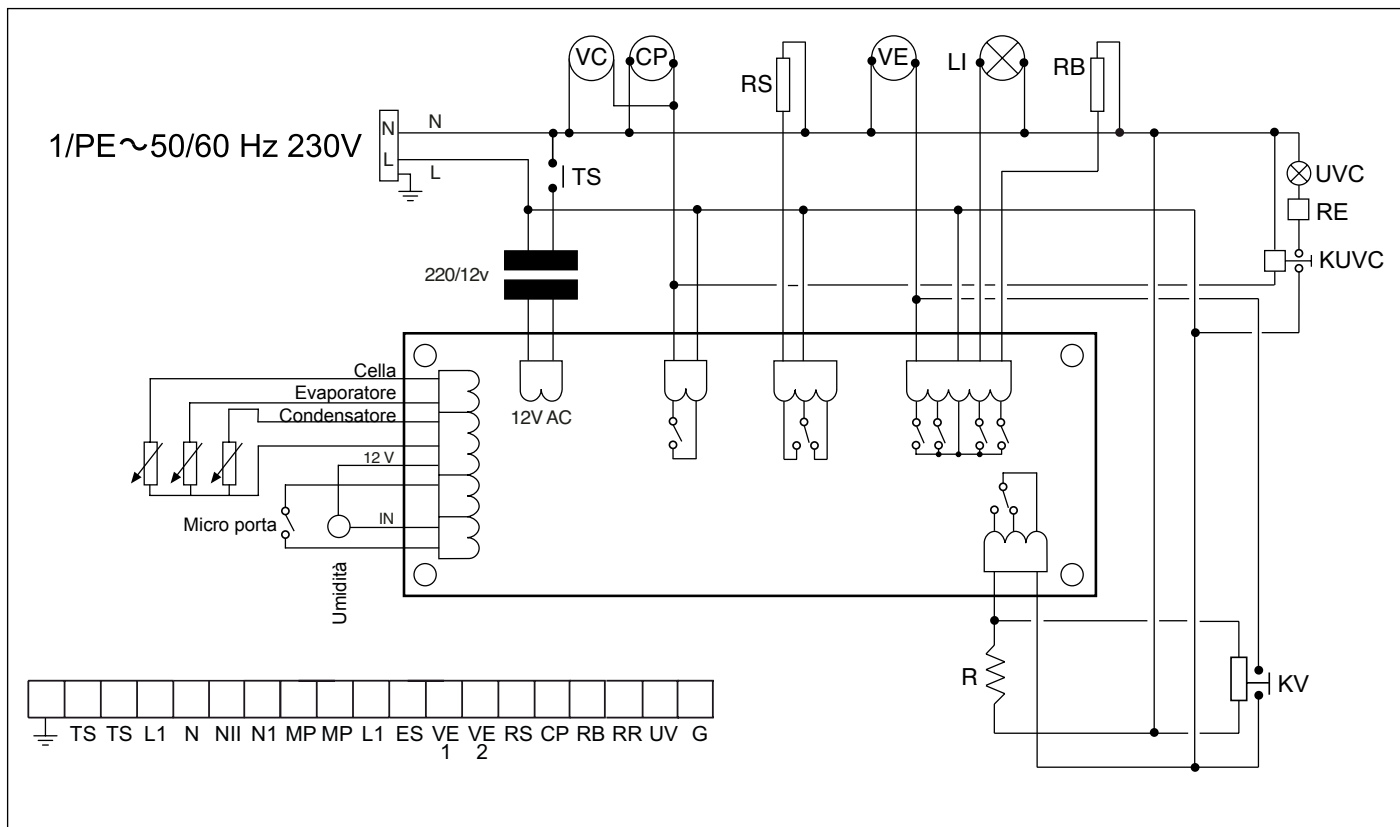

Legenda componenti

CP - Moto-compressore
 IP - Interruttore porta
 LI - Luce interna
 MS - Morsettiera alimentazione
 RC - Resistenza scarico
 RP - Resistenza anticondensata
 RS - Resistenza sbrinamento
 P1 - Sonda cella NTC
 P2 - Sonda sbrinamento NTC
 P3 - Sonda condensatore NTC
 R - Riscaldatore
 RB - Resistenza bacinella
 SL - Solenoide liquido
 SG - Solenoide sbrinamento
 AL - Alimentatore
 K1 - Relè compressore
 KV - Relè ventilatore
 VC - Ventilatore condensatore
 VE - Ventilatore evaporatore
 TS - Termostato di sicurezza
 UVC - Lampada germicida
 RE - Alimentatore
 S - Starter
 KUVVC - Relè lampada UVC

Components key

CP - Moto-compressor
 IP - Door switch
 LI - Internal light
 MS - Power supply terminal
 RC - Drain heater
 RP - Anti-condensate heater
 RS - Defrost heater
 P1 - Probe ceiling NTC
 P2 - Probe defrost NTC
 P3 - Sensor condensator NTC
 R - heater heating
 RB - Resistance basin
 SL - Liquid solenoid
 SG - Defrost solenoid
 AL - Power pack
 K1 - Compressor relè
 KV - Fan relè
 VC - Condensator fan
 VE - Evaporator fan
 TS - Safety thermostat
 UVC - Germicidal lamp
 RE - Power supply
 S - Starter
 KUVVC - Relè UVC lamp

Legenda colori

NE - Nero
 GR - Grigio
 AR - Arancio
 RO - Rosso
 MA - Marrone
 BL - Blu
 BI - Bianco
 GV - Giallo Verde
 VI - Viola

Colour Key

NE - Black
 GR - Grey
 AR - Orange
 RO - Red
 MA - Brown
 BL - Blue
 BI - White
 GV - Yellow Green
 VI - Purple

TABELLA 1 TABLE 1			Ingombri del armadio imballato Dimensions of the packed cabinet			Peso netto Net weight	Peso dell' armadio imballato Weight of the packed cabinet	Volume depos. Depos. volume	Potenze Powers		Fluido refrigerante Type of coolant	
									Potenza frig. Refrig. power	Assorb. Absorption	Tipo Type	Kg
mod.			L-W	H	P-D	Kg	Kg	Kg.	watt	Watt		
STAGIONATORE MEAT												
STG MEAT 700 INOX			750	2080	850	137	149	100	565	1000	R404A	0,4
STG MEAT 700 GLASS			750	2080	850	156	168	100	565	1000	R404A	0,4
STG MEAT 700 VIP			750	2080	850	176	188	100	565	1000	R404A	0,4
STG MEAT 700 BLACK			750	2080	850	176	188	100	565	1000	R404A	0,4
STG MEAT 1500 INOX			1500	2080	850	193	205	200	1280	1700	R404A	0,55
STG MEAT 1500 GLASS			1500	2080	850	250	262	200	1280	1700	R404A	0,55
STG MEAT 1500 VIP			1500	2080	850	290	302	200	1280	1700	R404A	0,55
STG MEAT 1500 BLACK			1500	2080	850	290	302	200	1280	1700	R404A	0,55
STAGIONATORE MEAT PANORAMA												
STG MEAT 700 VIP PANORAMA			750	2080	850	176	188	100	565	1000	R404A	0,4
STG MEAT 700 BLACK PANORAMA			750	2080	850	176	188	100	565	1000	R404A	0,4
STG MEAT 1500 VIP PANORAMA			1500	2080	850	290	302	200	1280	1700	R404A	0,55
STG MEAT 1500 BLACK PANORAMA			1500	2080	850	290	302	200	1280	1700	R404A	0,55



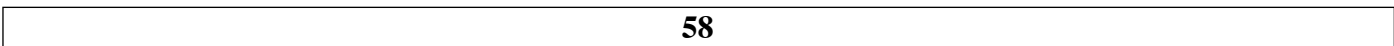



EVERLASTING s.r.l.
46029 SUZZARA (MN) - ITALY - S.S. Cisa km.161
Tel.0376/521800 (4 linee r.a.) - Telefax 0376/521794
<http://www.everlasting.it> - E-mail:everlasting@everlasting.it